

FENDT

CARAVAN



GEBRUIKSAANWIJZING

CARAVAN

NL

2024

Hartelijk welkom



Geachte Fendt-klant,

Het verheugt ons dat u hebt gekozen voor een Fendt caravan, binnenkort uw betrouwbare metgezel tijdens de mooiste dagen van het jaar.

Door onze jarenlange ervaring in het bouwen van voertuigen voor de vrijetijdsbesteding kunnen wij innovatief inspelen op de meest actuele omstandigheden en eisen van de markt.

Veiligheid tijdens het rijden en wooncomfort zijn bij ons vanouds onvervreembare aspecten van onze productfilosofie.

Als het om caravans gaat, staat de naam Fendt al tientallen jaren voor kwalitatief hoogwaardige producten.

U hebt daarnaast de beschikking over een fijnmazig servicenetwerk van verkopers in alle delen van Europa. Maak ook gebruik van de ervaring en vakkennis van uw dealer, met wie u beslist een uitvoerig gesprek moet hebben voordat u met uw Fendt caravan gaat rijden.

Lees deze gebruiksaanwijzing a.u.b. aandachtig door, zodat u weet hoe u op de juiste wijze moet omgaan met uw voertuig.

Onze medewerkers wensen u veel vakantieplezier en altijd een goede reis met uw nieuwe Fendt caravan.

Fendt-Caravan GmbH

1	Inleiding	
1.1	Algemeen	1
1.2	Gebruikte termen in de gebruiksaanwijzing	1
2	Veiligheid	
2.1	Algemeen	3
2.2	Vóór en tijdens de rit	5
2.3	Belading	6
2.4	Rijgedrag	8
2.5	Na de rit	9
3	Chassis, toelating	
3.1	Algemeen	11
3.2	Stabilisatiekoppeling AKS 3004	12
3.3	Handrem	13
3.4	Oploopinrichting en wielremmen	13
3.5	AL-KO Trailer Control (ATC)	15
3.6	Uitdraaisteunen	15
3.7	Toelating op de weg	16
3.8	Keuring	16
3.9	Geschiktheid voor snelheden tot 100 km/u	17
3.10	Definitie van de massa	17
4	Wielen, banden	
4.1	Banden	19
4.2	Bandenspanning	19
4.3	Profiel diepte, leeftijd van de banden	20
4.4	Velgen	20
4.5	Het verwisselen van een wiel	22
5	Opbouw buiten	
5.1	Beluchting en ontluchting	24
5.2	Toegangsdeur	25
5.3	Service luik	29
5.4	Toilet klep	30
5.5	Klep van de gasfleskast	30
5.6	Voortentlijst	31
5.7	Fietsendrager	31
5.8	Achterafmontage van zonneluifels	32
6	Opbouw binnen	
6.1	Deuren, kleppen, schuifladen en afdekkingen	33
6.2	Ombouwen van de zithoek tot slaapplek	33
6.3	Stapelbedden	38
6.3.1	Stapelbedden bij modellen met achterklep / garageruimte achterin	38
6.4	Ramen	40
6.5	Dakluiken	40
7	Elektrische installaties	
7.1	Veiligheidsinstructies	41
7.2	Voeding	41
7.3	Bedieningselementen, Schalter, Steckdosen Küchenblock	45
7.4	Lichtregeling met schakelpaneel/touchscreen/Bluetooth-besturing	46
7.5	Stromversorgung über Li-FE Batteriepaket	66
7.6	Schakelschema voertuigverlichting 12V 13-polig	71
7.7	Afzonderlijk schakelbare lampen in de caravan	73
7.8	Elektrische vloertemperatuurregeling	74
7.9	Magnetron	76

7.10	Klimaatinstallatie	77
7.11	Multimedia	77
7.12	Antennekabel-voorbereiding.....	77
8	Water	
8.1	Watervoorziening	78
8.2	Warmwatervoorziening met Truma-boiler	79
8.3	Waterkranen.....	81
8.4	Cassettetoilet	82
9	Gas	
9.1	Algemene veiligheidsregels voor het gebruik van vloeibaargasinstallaties.....	83
9.2	Gasvoorziening	84
9.3	Heteluchtverwarming	86
9.4	Koelkast	91
9.5	Kooktoestel	93
9.6	Oven.....	93
10	Accessoires	94
11	Onderhoud en reiniging	
11.1	Onderhoud	95
11.2	Ventileren.....	96
11.3	Reiniging	97
11.4	Gebruik 's winters	104
12	Afvalverwijdering en milieubescherming	
12.1	Milieu en reizen met de caravan	106
13	Technische gegevens	
13.1	Bandenspanningtabel	108
13.2	Technische gegevens	109
13.3	Omloopmaat voortent	111
13.4	Basisuitrusting.....	113
13.5	Verlichting.....	114
Index	117

1.1 Algemeen

De ontwikkeling van onze caravans staat niet stil. We vragen uw begrip voor het feit dat wijzigingen in uitrusting, vorm en technische bijzonderheden voorbehouden zijn.

Om deze reden kunnen geen rechten jegens Fendt worden ontleend aan de inhoud van de gebruiksaanwijzing. Deze gebruiksaanwijzing is bijgewerkt tot het moment van ter perse gaan: de beschrijvingen van de diverse uitvoeringen zijn tevens van toepassing op de in essentie gelijke varianten. U zult begrijpen dat het ondoenlijk is elke variant apart te beschrijven. Voor speciale vragen m.b.t. uitrusting en technische bijzonderheden kunt u contact opnemen met uw dealer. De dichtstbijzijnde Fendt caravandealer/servicedealer is te vinden op onze website www.fendt-caravan.com/nl.

Uw Fendt caravan is gebouwd volgens de laatste stand der techniek en conform de erkende technische veiligheidsvoorschriften. Het voertuig voldoet aan de norm EN 1645-1. Ondanks alle voorzorgsmaatregelen is het mogelijk dat personen gewond raken of de caravan beschadigd raakt als de veiligheidsvoorschriften in deze handleiding of de waarschuwingsaanwijzingen (bijv. op stickers) in de caravan zelf niet worden opgevolgd.

Voorafgaand aan de eerste rit

Gebruik deze handleiding niet alleen als naslagwerk, maar maak uzelf grondig vertrouwd met de inhoud.

1.2 Gebruikte termen in de gebruiksaanwijzing

De informatie over de caravan in deze gebruiksaanwijzing is als volgt opgezet:

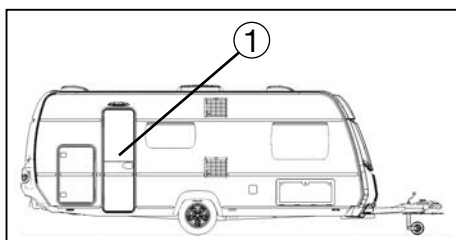

Aanduiding van details met behulp van positienummers

Teksten en afbeeldingen

Teksten die betrekking hebben op afbeeldingen staan direct naast de afbeeldingen.

Details in afbeeldingen (hier: toegangsdeur) zijn met positienummers ① aangeduid.

De afbeeldingen kunnen afwijken van de feitelijk aanwezige uitvoering.

Opsommingen

- Opsommingen geschieden puntsgewijs en zijn te herkennen aan een daaraan voorafgaand koppelteken.

Werkwijzen

- Werkwijzen staan eveneens puntsgewijs vermeld en worden aangeduid met een ronde stip aan het begin van de zin.

Aanwijzingen



Aanwijzingen attenderen de gebruiker op belangrijke details, die onontbeerlijk zijn voor een perfect functioneren van de caravan en de accessoires. Denkt u er wel om, dat op grond van verschillen in de uitvoering afwijkingen ten opzichte van de beschrijving mogelijk zijn.

Waarschuwingen



Waarschuwingen maken u attent op mogelijke gevaren. Het niet in acht nemen van deze waarschuwingen kan ertoe leiden dat materiaal beschadigd raakt en/of mensen worden verwond.

Millieutips



Millieutips doen u suggesties aan de hand waarmee u de belasting van het milieu kunt ontzien.

2.1 Algemeen

Sleutels

Bij de caravan worden twee sleutels geleverd.

Beide sleutels passen op :

- toegangsdeur
- serviceluisen
- toiletluik
- deksel gasfleskast
- sluiting drinkwatertank



Als bestuurder bent u verantwoordelijk voor de staat waarin uw caravancombinatie zich bevindt. Daarom moet u de volgende punten in acht nemen.

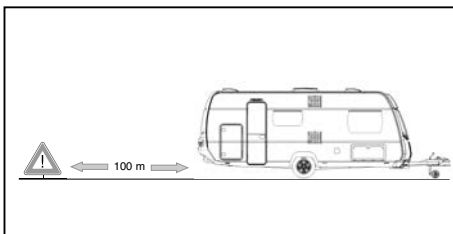

Neem de minimale afstand tussen gevarendriehoek en caravan volgens de voorschriften van het bezochte land in acht.

Nooduitrusting

Om op noodgevallen voorbereid te zijn, dient u de volgende drie hulpmiddelen altijd bij zich te hebben en met het gebruik daarvan vertrouwd te zijn.

- verbanddoos
- gevarendriehoek
- veiligheidsvest

Preventieve maatregelen tegen brand

- Laat geen kinderen zonder toezicht in de caravan.
- Houd brandbare materialen uit de buurt van alle verwarmings- en kooktoestellen.
- Veranderingen aan de elektrische installatie, de gasinstallatie of de inbouwapparaten mogen uitsluitend worden uitgevoerd door erkende reparateurs.
- Bevestig een brandblusser in de buurt van de toegangsdeur.
- Lees de aanwijzingen op de brandblusser, zodat u weet hoe in noodgevallen te handelen.
- Bewaar een branddeken in de buurt van het kooktoestel.
- Houd alle vluchtwegen vrij.
- Stel u op de hoogte van de geldende veiligheidsmaatregelen op campings e.d.

Wat te doen bij brand

- Evacueer onmiddellijk de inzittenden van de caravan.
- Sluit de hoofdafsluiter op de gasfles alsmede de gasafsluiters van de apparaten.
- Schakel de stroomtoevoer af.
- Sla alarm en bel de brandweer.
- Bestrijd de brand alleen als dit mogelijk is zonder gevaar voor uzelf.



Rookmelder

De voet voor de rookmelder is reeds op de juiste plaats in het plafond voorgeïnstalleerd. Om de melder in gebruik te nemen plaatst u de batterij in de batterijhouder (let op de polariteit) en bevestigt u het alarmsysteem met een draaiende beweging in de voet. Het systeem is voorzien van een beveiligingsvoorziening. Als er geen batterij in de houder zit, of als deze niet op de juiste manier geplaatst is, past de rookmelder niet in de bevestigingsbeugel. Test het apparaat regelmatig (wij adviseren éénmaal per week), en bovendien als de caravan voor het eerst (na lange tijd weer) wordt gebruikt, zoals beschreven onder het kopje "Test".



Neem a.u.b. beslist de gebruiksaanwijzing van de fabrikant van dit apparaat in acht.

Test

Houd de testknop minstens 4 seconden ingedrukt, totdat het alarm klinkt. Daarbij wordt een zelf-testprogramma geactiveerd. Het alarm klinkt als de elektronica (claxon en batterij) functioneren.

Vervangen van de batterij

Het rookmeldsysteem wordt van stroom voorzien door een 9V batterij. Het systeem functioneert niet zonder batterij. Een nieuwe, batterij van het juiste type moet worden geplaatst zodra het batterij-waarschuwingssignaal klinkt (een duidelijke hoorbare pieptoon, elke 30 tot 40 seconden, ca. 7 dagen lang).

Vluchtplan

Beleg een bijeenkomst met alle gebruikers van de caravan om de vluchtmogelijkheden te bespreken. Elke gebruiker van de caravan moet weten wat hem/haar te doen staat in geval van brand.

Wat te doen als het alarmsignaal klinkt?

Verlaat de caravan onmiddellijk via de deur of via een raam, al naar gelang de plek van de brandhaard, en overeenkomstig de afspraken die gemaakt zijn tijdens de bespreking van het vluchtplan. Elke seconde telt. Verknoei geen tijd met aankleden of het bij elkaar zoeken van waardevolle spullen enz. Zodra u de caravan hebt verlaten, ga dan op een veilige afstand staan. Alarmeer direct de brandweer, via de burens of via uw eigen mobiele telefoon. Ga in geen geval terug de brandende caravan in. Mochten zich caravans van burens in de gevarezone bevinden, alarmeer hen dan bij voorkeur door luid roepen. Betreed de caravan niet meer voordat de brandweer daarvoor toestemming heeft verleend.

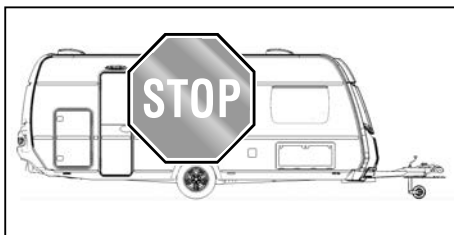

De rookmelder dient niet ter voorkoming van brand, noch is hij bedoeld om een brand te blussen. Bij gebruik volgens de voorschriften zorgt hij alleen voor de beslissende seconden die nodig zijn om uzelf in veiligheid te brengen en de hulpdiensten te alarmeren.

2.2 Vóór en tijdens de rit

Als caravaneigenaar bent u te allen tijde voor de conditie van uw caravan verantwoordelijk. Daarom dient u de volgende punten goed in acht te nemen.

Buitenkant

Loop om de combinatie heen en maak deze als volgt klaar voor de reis.

Caravan reisklaar maken

- De caravan moet goed aangekoppeld zijn (zie aanwijzing veiligheidskoppeling AKS 3004).
- Ontgrendel de handrem van de caravan en leg de breekkabel bij een vast ingebouwde trekhaak om de kogelhals. Bij een afneembare trekhaak moet de breekkabel aan het daarvoor bestemde bevestigingssoog van de trekbox worden gehaakt.



Houd er a.u.b. rekening mee dat in sommige landen de breekkabel aan een vast aan het trekkend voertuig gemonteerd bevestigingssoog of beugel moet zijn bevestigd. In deze landen is het niet voldoende de breekkabel simpelweg om de kogelhals heen te leiden, en dit kan zelfs met een bekeuring worden bestraft. Laat u a.u.b. vóór het begin van iedere rit tijdig informeren over de wettelijke voorschriften in de landen die u gaat bezoeken.

- Draai bij de eerste rit de wielmoeren na 50 km aan.
- Steek de 13-polige stekker in de contactdoos van het trekkende voertuig.
- Controleer of de verkeersverlichting werkt.
- Draaisteunen omhoogdraaien.
- Neuswiel omhoogdraaien en in de juiste positie (**zie afbeelding**) vastzetten en beveiligen. De werking van remstangen en breekkabel mag daarbij niet nadelig worden beïnvloed.
- Gasflessen dichtdraaien en borgen (**het gebruik van de verwarming tijdens het rijden is verboden**)
Uitzondering: gebruik van een goedgekeurde gasdrukregelaar (bijv. Truma-Duo-Control CS)
- Afvalwatertank legen.
- Disselbak sluiten en op slot doen.
- Buitenspiegels op het trekkende voertuig instellen.
- Bandenspanning van de caravan controleren (zie tabel bandenspanning).
- Alle ramen sluiten.
- Sluit de servicekleppen.
- Dakluiken sluiten en goed vergrendelen.
- Voortentverlichting uitschakelen.
- Toegangsdeur sluiten en op slot doen.
- Indien van toepassing: trek het 230V netsnoer uit de buitencontactdoos.
- Indien van toepassing: duw de tv-antenne zo ver mogelijk in resp. klap de SAT-schotel om.
- Indien van toepassing: fietsen veilig vastmaken, beveiligen tegen schuiven en ervoor zorgen dat de remlichten en achterverlichting van het voertuig niet aan het zicht onttrokken worden.
- In de winter moet het dak vóór het begin van de rit sneeuw- en ijsvrij worden gemaakt.



Breng goed zichtbaar in het trekkende voertuig een briefje met alle belangrijke maten en gewichten van de combinatie aan.

Binnenruimte

Ook in het inwendige van de caravan dient u een aantal voorbereidingen te treffen.

Binnenruimte voorbereiden

- Losse voorwerpen ordenen en in de kastjes opbergen.
- Zware en/of grote voorwerpen (bijv. tv/radio) vóór de reis veilig opbergen en beveiligen tegen schuiven.
- Evt. koelkast op 12V-voeding omschakelen.
- Binnenverlichting uitschakelen.
- Alle vloeistoffen, ook die in de koelkast, tegen uitstromen/lekken beveiligen.
- Gasflessen vastzetten.
- Gasfleshoofdventiel en snelsluitventielen van de verschillende gasverbruikers sluiten.
- Deuren (ook koelkastdeur), schuifladen en kastkleppen goed sluiten.
- Schuifdeur vergrendelen.
- Tafel neerlaten en vastmaken.



Het verblijf in de caravan is tijdens het rijden bij de wet verboden!

2.3 Belading

Voor de belading geldt

- Verdeel het gewicht van de lading evenwichtig over het linker en rechter gedeelte van de caravan. Zware voorwerpen of voorwerpen die veel ruimte innemen dienen in de onderste opbergruimten te worden opgeborgen; zo dicht mogelijk bij de assen.
- Bij caravans met een tandemas dient het gewicht gelijkmatig over beide assen te worden verdeeld.
- Zorg ervoor dat de achterkant van de caravan niet te zwaar wordt belast (slingergevaar).
- Zware voorwerpen veilig opbergen, zodat ze niet kunnen gaan schuiven.
- Lichte voorwerpen (kleding) opbergen in de hangkasten.
- Het is niet altijd mogelijk om de lading optimaal op te bergen, omdat de bergruimten zich op diverse plaatsen in de caravan bevinden. Zware voorwerpen moeten daarom zonnodig in de bagageruimte van het trekkende voertuig worden opgeborgen.
- De bagage in de caravan zelf dient te worden opgeborgen in kasten en opbergruimten.
- Deuren en bovenkasten sluiten.
- Controleer na belading het totaalgewicht en de asbelasting op een openbare weeginstallatie.



De in de caravanpapieren vermelde toelaatbare totaal-massa, alsmede de toegestane verticale kogeldruk, mogen niet overschreden worden. Let tevens op de toegestane verticale kogeldruk van het trekkend voertuig.

De maximaal toegestane wioldruk links/rechts bedraagt per wiel de halve waarde (bij éénassers), resp. elk een kwart van de waarde (bij voertuigen met een tandemas) van de technisch. toegestane maximummassa.



Als het trekkende voertuig het toelaat, kan afhankelijk van de grootte van de caravan een hogere kogeldruk leiden tot verbetering van de rijeigenschappen.

Hoe lager het zwaartepunt van een auto ligt, hoe beter het gedrag in bochten en het rijgedrag.

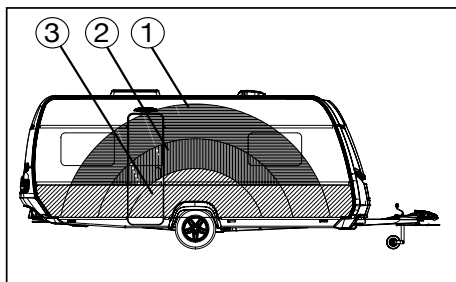

Bagagecategorieën in de caravan

- Lichte voorwerpen ① als handdoeken en licht linnengoed.
- Middelzware voorwerpen ② als kleding, linnengoed en levensmiddelen.
- Zware voorwerpen ③ als voortent, bootmotor of kratten met drank.

Als de caravan wordt voorzien van een fietsendrager, dan moet de door het gewicht van de fietsen veroorzaakte verandering van de kogeldruk door de resterende belading worden gecompenseerd.

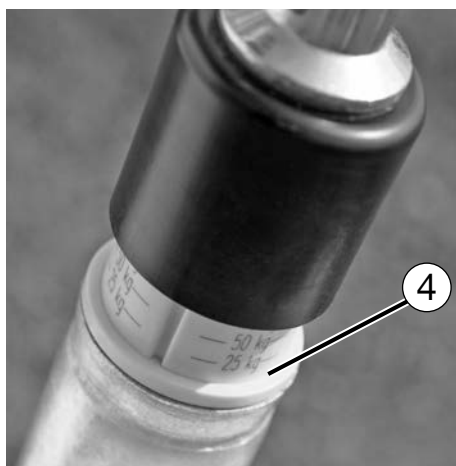

Kogeldruk

Enkel een juiste kogeldruk, voor zowel de caravan als het trekkende voertuig, biedt optimale stabiliteit en weggedrag. Kogeldruk is de eenheid in kilogrammen waarmee de dissel (koppeling) van de caravan op de trekhaak van de auto drukt. De laagste van de twee aangegeven kogeldrukgegevens (caravan en auto) mag niet worden overschreden.

Voor de kogeldruk geldt

- Stel de steunlast juist in! Gebruik daarvoor bijv. een gangbare personenweegschaal, die d.m.v. een houten lat (ca. 400 mm lang) verticaal onder de trekhaak wordt bevestigd. Eventueel kan de verticale last grof worden geschat via de in het neuswiel geïntegreerde steunlastweegschaal* ④. De dissel van de aanhanger moet in dat geval horizontaal staan.
- Controleer de kogeldruk vóór het begin van iedere rit!
- De voorgeschreven kogeldruk (zie gebruiks-aanwijzing of typeplaatje) alsook het toegestane totaalgewicht van trekkend voertuig en caravan mogen niet worden overschreden!

* afhankelijk van model/serie

Zo wordt de kogeldruk juist bepaald

1. Stel uzelf op de hoogte van de maximale kogeldruk van het trekkende voertuig (autopapieren, typeplaatje, trekhaakplaatje).
2. **De maximaal toegestane kogeldruk van uw Fendt-caravan bedraagt 100 kg.**
3. Richt u bij het inladen van de caravan op de kleinste van deze twee waarden. Maar gebruik deze waarde zo mogelijk ten volle.
4. De laagst aangegeven kogeldruk – die van het trekkende voertuig of die van de caravan – mag niet worden overschreden.

2.4 Rijgedrag

Rijden

Maak vóór de eerste grote rit een proefrit of volg een veiligheids-training, om uzelf vertrouwd te maken met het rijgedrag van de combinatie.

Voor het rijden geldt

- Onderschat de lengte en breedte van de combinatie niet.
- Wees voorzichtig bij het inrijden van inritten en doorritten.
- Bij zijwind, ijzel of nat wegdek kan de combinatie gaan slingeren.
- Pas de rijsnelheid aan de wegcondities en de verkeerssituatie aan.
- Lange, iets hellende weggedeelten kunnen gevaar opleveren. Regel de snelheid hier van begin af aan zodanig dat deze zonedig nog kan versnellen, zonder andere verkeersdeelnemers in gevaar te brengen.
- Bij slingerbewegingen van de combinatie op glooiende trajecten: rem voorzichtig maar vlot zodra auto en caravan op één lijn liggen, d.w.z. zodra de combinatie gestrekt is.
- Bij slingerbewegingen nooit accelereren.
- Bergafwaarts beslist niet harder dan bergopwaarts rijden.
- Bij het inhalen van of ingehaald worden door vrachtwagencombinaties of bussen kan de caravancombinatie in een luchtstroom terecht komen. Hierdoor kan de combinatie neiging tot overstuur vertonen en aan het slingeren raken.

Rijden van bochten

Uw combinatie is veel langer dan een gewone auto.

Voor het rijden van bochten geldt

- Bochten niet te scherp en te snel aansturen!
- Neem bij het afslaan de bochtradius altijd iets ruimer.
- Houd er rekening mee dat de caravan tot voorbij de achterkant van de auto uitwijkt.



Houd er rekening mee dat het monteren van een fietsendrager op de dissel de inslaghoek tussen trekkend voertuig en caravan kleiner kan maken.

Remmen

Een voertuig met caravan heeft een ander remgedrag dan een voertuig zonder caravan. Om die reden is het zinvol, met name voor ongevoefende bestuurders, op een geschikt terrein een aantal voorzichtige remtests uit te voeren. De remafstand van de combinatie is langer dan die van een voertuig zonder caravan. Deze wordt bovendien in sterke mate beïnvloed door de beladingstoestand van de caravan.

Voor het remmen geldt

- Met langere remweg rekening houden, vooral bij nat weer.
- Bij het bergafwaarts rijden geen hogere versnelling gebruiken dan bergop.
- In principe kan een oploopremsysteem geen onderscheid maken tussen het oplopen bij 'normaal' gebruik van de rem en het oplopen tijdens langdurige bergritten. Daardoor kan het gebeuren dat de wielremmen bijzonder warm worden, zodat er in voorkomende gevallen voldoende tijd moet worden genomen om deze weer te laten afkoelen.



In de inrijperiode van de reminrichting kan afhankelijk van het model sprake zijn van een relatief sterke slijtage van de remvoeringen. Wij adviseren na ongeveer 500 km de basisinstelling van de remmen door een erkend bedrijf te laten controleren en zonodig aanpassen (eerste controle).

Vervalt bij remmen met automatische bijstelling (**bijv. AL-KO-AAA Premium Brake**).

Achteruitrijden

Uw Fendt-caravan heeft een remsysteem met automatisch achteruitrijstelsel. Dit maakt het mogelijk om achteruit te rijden, zonder dat de oploopprem wordt geactiveerd. Bij de volgende voorwaartse beweging van de caravan worden vervolgens weer de normale remeigenschappen tot stand gebracht.

Voor achteruitrijden geldt

- De caravan beweegt tegengesteld aan de richting waarin u de auto stuurt.
- Zorg bij het achteruit rijden voor hulp van iemand die u d.m.v. gebaren aanwijzingen kan geven.

Rangeren

Uw combinatie is veel langer en groter dan enkel een personenauto.

Voor rangeren geldt

- Ook bij goed afgestelde buitenspiegels is er nog een aanmerkelijk grote dode hoek.
- Bij het inparkeren op onoverzichtelijke plaatsen iemand laten assisteren.



Gebruik bij het handmatig verplaatsen van de caravan uitsluitend de rangeergrepen aan voor- en achterzijde; duw niet tegen de kunststof onderdelen of de wanden.

2.5 Na de rit

Kampeersplaats

Voor de kampeersplaats geldt

- Kies een zo horizontaal mogelijke kampeersplaats.
- Controleer bij de ingang of de caravan horizontaal staat (belangrijk voor een goede werking van de koelkast).
- Hef een schuine stand in de lengterichting op met het neuswiel.
- Egaliseer een dwarshelling door geschikte planken of oprijwippen onder een wiel te leggen.



Nivelleer hoogteverschillen niet door middel van de uitdraaisteunen.

Caravan plaatsen

Voor het plaatsen van de caravan geldt

- Handrem aantrekken.
- Draai de uitdraaisteunen slechts zover uit dat de as meesteunt. (De slinger bevindt zich in de gasfleskast vastgeklemd.)
- Plaats bij een zachte ondergrond onderleggers onder de uitdraaisteunen.
- Borg de wielen met onderlegwiggen. De wiggen bevinden zich aan de binnenkant van het deksel van de disselbak.

Apparaten omschakelen

Voor het omschakelen van de apparaten geldt

- Open de hoofdafsluiter op de gasfles alsmede de gasafsluiters van de benodigde apparaten.
- Schakel de koelkast van 12V om op gas of 230V, omdat anders de accu van de trekauto leeg zou kunnen raken.

Waterinstallatie

Stilstaand water in de drinkwatertank of in de in de waterleidingen wordt na korte tijd ondrinkbaar.

Controleer daarom vóór elk gebruik of de waterleidingen en de drinkwatertank schoon zijn, behandel ze zo nodig met chemische of biologische desinfecterende middelen en spoel ze goed door met voldoende schoon water.

3.1 Algemeen

Chassisdelen en assen zijn onderdeel van het onderstel. Er mogen geen technische wijzigingen in worden aangebracht, omdat in dat geval de goedkeuring van het voertuig vervalt!



Technische veranderingen mogen alleen worden doorgevoerd met toestemming van de fabrikant.

Met het oog op de verkeersveiligheid dient het chassis van een caravan even zorgvuldig onderhouden te worden als het trekkend voertuig zelf. Laat het onderhoud uitvoeren door uw Fendt-dealer. Gebruik bij vervanging van onderdelen uitsluitend de door de fabrikant hiervoor bestemde originele onderdelen.



Caravans zijn in principe niet bedoeld om te worden voortgetrokken door vrachtauto's, bestelwagens of busjes. Als dit vaak gebeurt kan schade optreden.

Smeren en oliën

Controleer en smeer regelmatig de bewegende en gelagerde onderdelen van het chassis. Voor caravans waarmee weinig wordt gereden is een jaarlijkse onderhoudsbeurt vereist.

Smeren van de oploopinrichting

- Vet de oplooppijp in ter hoogte van de vouw balg.
- Vet de lagerschroef van de omkeerhendel en de handremhendel in via de smeernippels.
- Vet het scharnier van de scharnierkop in.
- Breng olie aan op de veeraccumulator in de handremhendel.

Aanbevolen smeermiddel:

Mehrzweckfett nach DIN 51825 KP2 G-30



Onderhouds- en instelwerkzaamheden aan de reminrichting mogen uitsluitend door erkende reparatiebedrijven worden uitgevoerd.



Zie voor verdere aanwijzingen de bijgeleverde gebruiksaanwijzing van de asleverancier.

3.2 Stabilisatiekoppeling AKS 3004



De caravan is met een stabilisatiekoppeling (ISO11555-1) uitgerust. Deze stabilisatiekoppeling stabiliseert de caravan tijdens het rijden en zorgt zo voor een beter rijgedrag.



NB: Ondanks de aanwezigheid van deze stabilisatiekoppeling moet te allen tijde terdege rekening worden gehouden met natuurkundige wetmatigheden. Wanneer de grenswaarden (snelheid en gewichtsverhoudingen) overschreden worden, is de bestuurder verantwoordelijk voor de gevolgen van ontbrekende tractie en spoorcracht. Neem dus ondanks het extra veiligheidspakket geen onnodig risico. Houd rekening met de maximale kogeldruk van de trekhaak van het trekkend voertuig. U kunt de actuele steunlast van de caravan aflezen op de steunlastweegschaal van het neuswiel.



Raadpleeg tevens de bijgeleverde gebruiksaanwijzing en veiligheidsinstructies van de fabrikant.

Geluiden tijdens het rijden

De frictievoeringen van de AKS 3004 maken in de regel geen geluid! Tikkende, ratelende en knarsende geluiden kunnen de volgende oorzaken hebben

- Er bevindt zich vuil of een vreemd object tussen de frictievoering en de trekhaakkogel.
- De trekstang/oplooppijp in de lagerbussen van de oploopinrichting loopt droog.
- De trekhaakkogel van het trekkende voertuig is afneembaar en heeft te veel speling in het afsluitmechanisme.
- De oppervlaktelaag van de trekhaakkogel (verzinkt, Dacromet, lak, KTL of enige andere coating) is niet geheel verwijderd.

Storing verhelpen

- Maak de trekhaakkogel en de frictievoeringen schoon door ze licht te schuren met schuurpapier (korrel 100-120).
- Vet de lagerbus in via de smeernippels. Trek vervolgens de vouwbalg van de oploopinrichting naar voren en vet de vrijliggende trekstang over de gehele lengte in.
- Aanbevolen soort vet: multi-purpose vet volgens DIN 51.825.
- Ga naar een erkend garagebedrijf. Laat controleren of de oppervlakken die in contact staan met de kogel zijn beschadigd en of het vergrendelmechanisme naar behoren werkt. Laat zonodig de trekhaakkogel vervangen of – indien toegestaan – het vergrendelmechanisme bijvetten (zie ook de gebruiksaanwijzing van de afneembare trekhaakkogel).

3.3 Handrem

De onderdelen van de reminrichting, met name oploopinrichting, wielremmen en dissels zijn gekeurd volgens de desbetreffende EG-richtlijnen en mogen uitsluitend worden gebruikt in de toegelaten combinatie.

Wanneer u wijzigingen aan de reminrichtingcomponenten aanbrengt, vervalt deze goedkeuring. Wijzigingen zijn alleen toegestaan met goedkeuring van de fabrikant.

**Combinatie parkeren of wegzetten**

Bij het parkeren of wegzetten van de combinatie moet de handrem van de caravan worden aangetrokken.

Rem aantrekken

- Trek de handremhefboom aan de greep ① omhoog tot aan de aanslag. Door de gasdrukveer wordt de handremhefboom in de eindstand gedrukt.

Rem los zetten

- Handremhefboom in de uitgangsstand terugduwen.

3.4 Oploopinrichting en wielremmen**Oploopinrichting**

Wij adviseren u vóór het begin van iedere rit de oploopinrichting te controleren op correct functioneren.

a) Handrem

- Trek de handremhendel aan en controleer of hij soepel beweegt
- Controleer de toestand van de gasveer
- Controleer de toestand van de veeraccumulator

b) Steunwiel en vastzetknevel

- Controleer het wiel op beschadigingen
- Maak de vastzetknevel los en controleer de schroefdraad
- Schuif het steunwiel naar boven en naar onderen
- Draai de vastzetknevel vast
- Draai het wiel in en uit met behulp van de draaikruk

c) Behuizing oplooppijp

- Trek de oplooppijp uit tot aan de aanslag
- Duw de oplooppijp naar boven en naar onderen. - maximale speling: +/- 0,3 mm (alleen bij Euro-AE)

d) Bevestigingsschroeven van oploopinrichting en koppeling

- Controleer of alle bevestigingsschroeven van de oploopinrichting en van de koppeling stevig vast zitten

e) Breekkabel

- Controleer de ring van de breekkabel bij de handremhendel
- Controleer de toestand van de kabelgeleider
- Controleer de toestand van de karabijnhaak
- Controleer de toestand van de kabel

Remmen

De voeringen van de wielremmen zijn slijtageonderdelen; daarom moet de toestand minstens om de 10.000 km of uiterlijk eens per jaar worden gecontroleerd. Bij een merkbaar verhoogde oplooppweg van de trekstang moet deze eerder worden bijgesteld. Een vaak voorkomende oorzaak hiervan is een sterke belasting door volledige benutting van de technisch toelaatbare totaal massa en/of frequente bergritten.



- Zorg voor voldoende afkoeling van de remmen bij afdalingen op bergpassen.
- Rijd in een lage versnelling en in een rustig tempo bergafwaarts.
- Zorg er voor dat u het rempedaal(geheel) loslaat, om te voorkomen dat de caravan voortdurend oploopt en de caravan met slepende remmen afdaalt.
- Maak beslist gebruik van parkeerplaatsen en -inhammen om de remmen te laten afkoelen.



Neem in dit verband a.u.b. beslist ook goede nota van de afzonderlijk bijgevoegde gebruiksaanwijzing van de fabrikant van de as en de rem.

Aanbevolen onderhoudsintervallen



Laat werkzaamheden aan de reminrichting van uw caravan uitsluitend door een erkende vakgarage uitvoeren. In de bij het voertuig behorende documentatie vindt u onder andere een overzicht van de servicepunten van de fabrikant van de as en de rem.

Niet-naleving van de onderhoudsintervallen kan leiden tot een verhoogde slijtage van de remmen of tot functiestoringen tot en met het volledig uitvallen van de wielremmen.

Basisonderhoud resp. eerste controle van de remmen na 500 km of uiterlijk na 6 maanden, afhankelijk van wat het eerst aan de orde is!

- Controleer de reminrichting en stel deze zo nodig in.



Het basisonderhoud vervalt bij remmen met automatische bijstelvoorziening bij slijtage (**bijv. AL-KO-AAA Premium Brake**).

Controle van de reminrichting elke 5.000 km of elke 12 maanden

- Controleer de reminrichting, vervang zo nodig de remvoeringen.
- Stel de remvoeringen in.

Onderhoud van de reminrichting elke 10.000 km of elke 24 maanden

- Uitvoerige controle van de reminrichting volgens de aanwijzingen van de fabrikant.

Voor een veilig functioneren van de reminrichting van de caravan zijn hier nog eens de belangrijkste aspecten op een rijtje gezet:

- Overschrijd in geen geval de maximaal toegestane belading!
- Een vakkundige en zorgvuldige omgang met de caravan en zijn onderdelen is absoluut noodzakelijk.
- Alleen door regelmatige verzorging en onderhoud kan de remfunctie in stand worden gehouden.



De AAA Premium Brake is niet zelfreinigend en niet onderhoudsvrij!
Onderhoudsintervallen moeten worden aangehouden!
Bij zware belasting worden de onderhoudsintervallen korter.

3.5 AL-KO Trailer Control (ATC) (speciaal toebehoren)

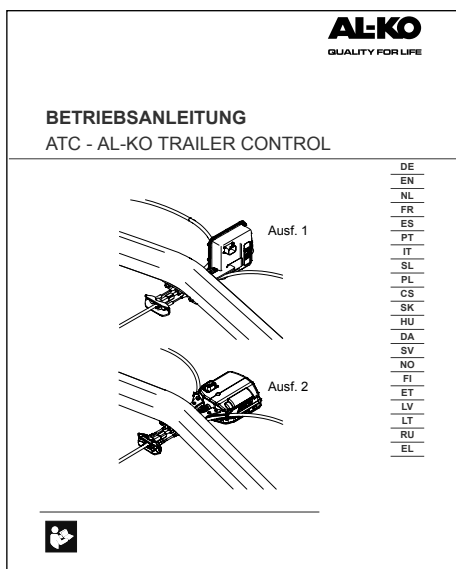

De AL-KO Trailer Control (ATC) signaleert kritische en de grenswaarden overstijgende slingerbewegingen en reageert automatisch. De caravan wordt zo nodig automatisch afgeremd.



De ATC is verkrijgbaar voor diverse gewichtsklassen en moet compatibel zijn met de toelaatbare maximummassa van de caravan.



Fysiek bepaalde grenzen kunnen ook door ATC niet worden opgeheven. U dient de rijsnelheid altijd aan te passen aan de weersomstandigheden, de toestand van de weg en de actuele verkeerssituatie.

Vóór de rit:

1. Koppel de caravan aan.
2. Sluit de 13-polige aanhangerkabel op het trekkend voertuig aan.
3. Controleer de led van de ATC.
 - ATC doet een zelftest – de led brandt gedurende ca. 3 seconden rood.
 - De led springt op groen, de auto met aanhangwagen is startklaar.
4. Controleer de caravanverlichting.



Raadpleeg beslist ook de bij het apparaat geleverde gebruiks- en veiligheidsinstructies.

3.6 Uitdraaisteunen



De uitdraaisteunen bevinden zich aan de voor- en achterzijde onder de caravan.

Uitdraaisteunen uitdraaien

- Parkeer het voertuig het liefst waterpas.
- Leg bij een zachte ondergrond onderleggers onder de uitdraaisteunen om te voorkomen dat de caravan wegzakt.
- Draai de uitdraaisteunen uit.



Uitdraaisteunen mogen alleen voor het stutten en niet voor het uitlijnen of opkrikken worden gebruikt.

3. Chassis, toelating

Uitdraaisteunen indraaien

- Draai de uitdraaisteunen met de slinger tot in horizontale positie (waterpas) in.

De kruk voor de draaisteunen zit vastgeklemd vóór in de flessenkast.

3.7 Toelating op de weg

In Nederland wordt dit uitgevoerd door de rijksdienst voor het wegverkeer (R.D.W.).

Indien een caravan is toegelaten is het mogelijk (door tussenkomst importeur en dealer) bij aanschaf van een nieuwe caravan, de volgende documenten te verkrijgen.

Kentekenbewijs deel 1A : voertuigbewijs

Kentekenbewijs deel 1B : te naamstellingsbewijs

Kentekenbewijs deel 2 : overschrijvingsbewijs

Voor de juiste procedure in deze, verwijzen wij u naar uw dealer.

3.8 Keuring

In Nederland is niet voorzien in een wettelijk kader m.b.t. periodieke keuring van caravans. Wij adviseren u echter nadrukkelijk toe te zien op de staat van onderhoud van uw caravan, door jaarlijks- en/of tweejaarlijks onderhoud te laten uitvoeren door uw Fendt-dealer.

Voertuigidentificatienummer (VIN)

Het 17-cijferige voertuigidentificatienummer vindt u:

1. ingestanst op de dwarsbalk van het chassis in de rijrichting rechts voor de banden
2. op het door de fabriek aangebrachte typeplaatje in de gasfleskast.

Zorg er a.u.b. voor dat u het voertuigidentificatienummer (VIN) steeds bij de hand hebt bij elk verzoek om informatie of bij een bezoek aan uw Fendt caravandealer.

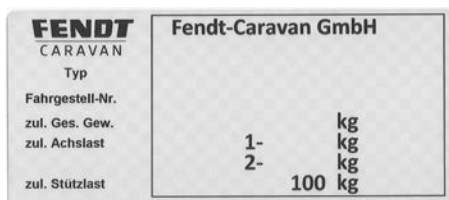

Typeplaatje van de fabriek



Afbeelding kan afwijken van de werkelijke uitvoering.

3.9 Geschiktheid voor snelheden tot 100 km/u

1. Uw Fendt-caravan is technisch berekend op een maximale snelheid van 100 km/h. Deze snelheid mag in geen geval worden overschreden!
2. Neem de ter plaatse geldende voorschriften m.b.t. de maximumsnelheid van caravancombinaties in acht!
3. Let beslist op de volgende punten, want u bent verantwoordelijk voor de naleving ervan.
 - a) De caravan moet zijn voorzien van hydraulische trillingsdempers (schokdempers), hetgeen bij uw nieuwe Fendt-caravan uiteraard het geval is.
 - b) De banden van de caravan moeten jonger zijn dan zes jaar.
 - c) De caravan moet zijn voorzien van een stabilisatiesysteem conform ISO 11555-1 (standaard in Fendt caravans sinds 1997).
4. Trekkend voertuig en caravan zijn vrij uitwisselbaar

Verschillende caravans kunnen met verschillende trekkende voertuigen worden gecombineerd.

De toegestane maximummassa van de caravan mag het "rijklaar gewicht" van het trekkend voertuig niet te boven gaan.

5. Juiste kogeldruk – meer veiligheid

Zie de aanbevelingen m.b.t. de kogeldruk op blz. 8

3.10 Definitie van de massa**Definitie van de massa (gewichten) voor caravans**

Voor de berekening van het gewicht en het daaruit voortvloeiende laadvermogen van caravans geldt op Europees niveau de EU-verordening nr. 1230/2012. In het volgende gedeelte worden de gehanteerde begrippen en berekeningsgrondslagen verduidelijkt.

1. Technisch toelaatbare totaal massa (t.t.t.)

De aanduiding van de technisch toelaatbare maximummassa vindt plaats volgens opgave van Fendt-Caravan. Deze massa houdt rekening met de specifieke gebruiksomstandigheden die zijn gebaseerd op het type en het constructietechnische prestatievermogen van de caravan, inclusief factoren als de stevigheid van het materiaal, het draagvermogen van de assen en banden etc. Deze massa mag om veiligheidstechnische redenen in geen geval worden overschreden.

2. Rijklaar gewicht

Het rijklaar gewicht komt overeen met de massa van het lege voertuig inclusief alle fabrieksmatig ingebouwde standaardvoorzieningen te vermeerderen met de basisuitrusting als gas en drinkwater (vulhoeveelheid tijdens de rit).

3. Basisuitrusting

De basisuitrusting omvat alle uitrustingen en vloeistoffen, die voor een veilig en correct gebruik van de caravan noodzakelijk zijn. Daartoe behoren de massa van gas en drinkwater (vulhoeveelheid tijdens de rit). (zie voor de samenstelling punt 13.4).

4. Accessoires / speciaal toebehoren

Massa van de uitrusting die vooraf in de fabriek aanvullend op de standaard uitrusting aan, op of in de caravan wordt gemonteerd. Het speciale toebehoren wordt in de daadwerkelijke massa van het voertuig aangegeven als het niet behoort tot de standaard omvang van de uitrusting, en is gemonteerd of meegeleverd onder de verantwoordelijkheid van Fendt-Caravan.

5. Feitelijke massa

Het totaal van het 'rijklaar gewicht' en het fabrieksmatig aangebrachte of meegeleverde speciale toebehoren resp. de accessoires.

6. Minimale nuttige belasting

De nuttige belasting moet minstens overeenkomen met de waarde van de formule $10 \times (n + L)$, waarbij geldt:

n – maximum aantal slaappleatsen

L – totale lengte van de opbouw



.Het resterende laadvermogen moet altijd groter zijn dan of gelijk zijn aan de minimale nuttige belasting. Hierop moet bij de configuratie van het voertuig worden gelet.

Als men geheel of gedeeltelijk afziet van de onder **hoofdstuk 13.4 (Basisuitrusting)** in de tabel weergegeven uitrustingsstukken en vloeistoffen, dan neemt de nuttige belasting c.q. het laadvermogen toe met deze waarde.

Wanneer u niet zeker weet of het voertuig te zwaar beladen is, kunt u dit het best controleren op een openbare weegbrug.



Overbelading kan leiden tot disfunctioneren of zelfs scheuren van de banden! Daardoor bestaat het gevaar dat u de macht over het voertuig verliest. U brengt in dat geval uzelf maar ook andere weggebruikers in gevaar.

4.1 Banden

Gebruik uitsluitend banden die in de toelatingspapieren zijn gespecificeerd. Voor het gebruik van andere bandenmaten is goedkeuring van de fabrikant vereist (ABE).

- Controleer de banden regelmatig op gelijkmatige profielslijtage, profieldiepte en uiterlijke beschadigingen.
- Gebruik altijd banden van hetzelfde soort en type (zomer- of winterbanden).
- Rijd nieuwe banden de eerste 100 km voorzichtig in, zodat ze hun volledige gripvermogen kunnen ontwikkelen.



Caravans met tandemas kunnen afhankelijk van het model een verhoogde bandenslijtage vertonen.

4.2 Bandenspanning

In de kentekenbewijzen deel I en II staat nog slechts één bandenmaat vermeld. Deze hoeft niet per se overeen te stemmen met de op het voertuig gemonteerde bandenmaat. Neem bij onduidelijkheden contact op met uw dealer.

Voor controle van de bandenspanning geldt

- Om de vier weken, op zijn laatst om de drie maanden en vóór aangaan aan ieder gebruik de bandenspanning controleren en corrigeren.
- Indien het rijden met geringe bandenspanning niet te vermijden is (van de camping naar het dichtstbijzijnde tankstation) mag de maximum-snelheid ten hoogste 20 km/h bedragen.
- Verhoog de spanning van de achterwielen van het trekkende voertuig enigszins. Volg wel de instructies m.b.t. de bandenspanning van de fabrikant van het trekkende voertuig op.
- De controle dient met koude banden te geschieden.
- Bij controle of correctie van warme banden moet de druk 0,3 bar hoger zijn dan bij koude banden.

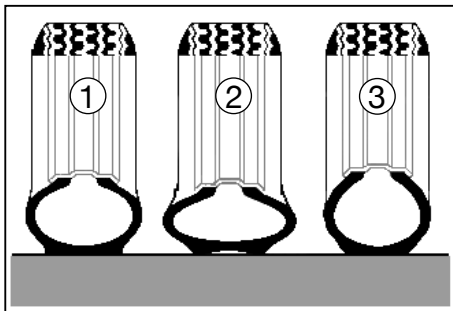

Verschillende luchtdrukken van de banden

Voor de bandenspanning geldt

- correcte bandenspanning ①
- te lage bandenspanning ②
- te hoge bandenspanning ③



Een te lage spanning leidt tot oververhitting van de band. Ernstige schade aan de band kan daarvan het gevolg zijn.



De juiste bandenspanning vindt u in de tabel "Wielen/bandenspanning" in het hoofdstuk "Technische gegevens" of op de sticker in de gasfleskast.

4.3 Profieldiepte, leeftijd van de banden

Vernieuw uw banden uiterlijk wanneer de profieldiepte nog slechts 1,6 mm bedraagt.



Banden verouderen, ook als ze weinig of niet gebruikt worden.

Advies van de bandenfabrikanten

- Na 6 jaar banden verwisselen, ongeacht de profieldiepte.
- Vermijd het botsen tegen trottoirbanden of andere obstakels en het rijden door grote gaten in het wegdek.

Ouderdom van de banden

Banden kunnen beter niet ouder zijn dan zes jaar. Het materiaal wordt door lang stilstaan en veroudering broos. Het viercijferige DOT-nummer op de zijkant van de band (evt. aan de binnenkant checken) geeft de productiedatum aan. De eerste twee cijfers duiden de week, de laatste twee cijfers het productiejaar aan.



Voorbeeld:

DOT 0223 betekent week 02 in het productiejaar 2023.

4.4 Velgen

Gebruik alleen velgen die op grond van de specificaties in de voertuigpapieren mogen worden gebruikt. Als u andere velgen wilt gebruiken, moet u de volgende punten in acht nemen.

Voor gebruik van andere velgen geldt:

- maat,
- uitvoering,
- inpersdiepte en
- draagvermogen moeten op het toegestane totaalgewicht berekend zijn.
- de conus van de bevestigingsschroef moet passen bij de velguitvoering.



Afwijkingen zijn alleen met goedkeuring van de fabrikant toegestaan.

Voor wielbouten geldt

- Voor wielbouten geldt: controleer wielbouten voor het eerst na 50 km en daarna in het kader van de normale onderhoudsbeurten.

Aandraaimomenten

- voor staelvelgen: 105 Nm
- voor aluminium velgen: 120 Nm

**NB:**

Let bij vervanging van velgen (staal -> aluminium / aluminium -> staal) beslist op de bijbehorende wielbouten!

Toegestane afmetingen van stalen velgen voor het achteraf monteren van reservewielen:

(specificaties uitsluitend geldig voor de standaard wiel-/band-combinaties, resp. origineel Fendt-toebehoren)

Eenassige voertuigen tot een toegestane maximummassa van 1.750 kg

- stalen velg 5,5Jx15 of 6Jx15
- inpersdiepte 30, steekcirkel 5x112
- wielbout bolconisch M12x1,5x25 - 8.8 - SW19



Vanaf een toegestane maximummassa van 1.800 kg zijn uitsluitend aluminiumwielen van het formaat 6Jx15, ET 30, LK 5x112 met voldoende draagvermogen toegestaan.

Wielbout conisch M12x1,5x28 - 10.9 - SW17

Twee-assige voertuigen met 14"-banden

- stalen velg 5,5Jx14 of 6Jx14
- inpersdiepte 30, steekcirkel 5x112
- wielbout bolconisch M12x1,5x25 - 8.8 - SW19

Twee-assige voertuigen met 15"-banden

- stalen velg 5,5Jx15 of 6Jx15
- inpersdiepte 30, steekcirkel 5x112
- wielbout bolconisch M12x1,5x25 - 8.8 - SW19

Alle andere voertuigtypes alleen op aanvraag.

Uw Fendt caravandealer geeft u graag gedetailleerd en deskundig advies.

4.5 Het verwisselen van een wiel



Onderlegwiggen in de gasfleskast

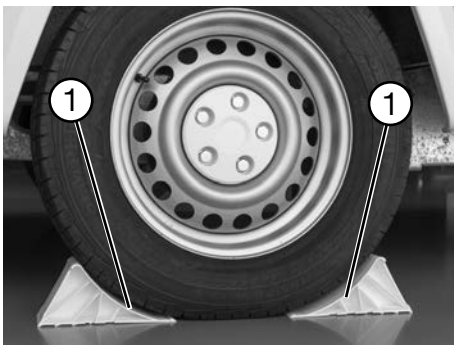

Onderlegwiggen onder het wiel plaatsen



Het verwisselen van een wiel voorbereiden

- Zorg in de eerste plaats voor uw eigen veiligheid!
- Verwissel het wiel zo mogelijk bij een aangekoppeld trekkend voertuig.
- Parkeer het voertuig op een zo vlak mogelijke en vaste ondergrond.
- Bij bandenpech op de openbare weg: beveilig het weggedeelte met gevarendriehoek resp. knipperlicht.
- Trekkend voertuig: handrem aantrekken, wielen recht naar voren zetten, in een versnelling schakelen of bij een automatische versnellingsbak in de P-stand schakelen.
- Caravan: handrem aantrekken, neuswiel in rijdende stand laten staan, stabilisatie-inrichting deactiveren (let op: niet helemaal openen!).
- Haal de onderlegkeggen ① uit de houders in de disselbak.

- Plaats de onderlegkeggen ① vóór en achter het nog intacte wiel, om het voertuig te borgen.
- Draai vóór het opkrikken de wielbouten één slag los, maar draai ze niet verder los.

- Het reservewiel met houder (**afhankelijk van model/serie, speciaal toebehoren**) ② kan vooraan in de caravan in de buurt van de gasfleskast worden ondergebracht. (De houder wordt alleen standaard meegeleverd bij de fabrieksuitrusting van een reservewiel.)



Als de caravan beschikt over lichtmetalen velgen, moet er bij het monteren van een reservewiel op stalen velg op worden gelet dat de bij de velg passende wielbouten worden gebruikt.

Waarschuwingen bij het verwisselen van een wiel

Plaats een geschikte krik tegen het daarvoor bestemde deel van het frame. Bijvoorbeeld onder het krikpunt ter hoogte van de schroefverbinding van carrosserie met het ashuis achter de as.

Wordt de krik op andere plaatsen bevestigd, dan kan dat tot beschadiging van het voertuig of zelfs tot ongevallen door vallen van het voertuig leiden!

De krik dient alleen voor het verwisselen van de banden. Hij mag niet voor werkzaamheden onder het voertuig gebruikt worden!

De uitdraaisteunen dienen niet als krikken!werden!



De krik is geen standaard accessoire en maakt derhalve geen deel uit van het standaardpakket.



Na het verwisselen van het wiel moet na een afstand van 50 km worden gecontroleerd of de wielbouten stevig vastzitten en moeten deze zo nodig aangehaald worden.

Het verwisselen van een wiel

- Plaats een geschikte krik tegen het daarvoor bestemde deel van het frame. Bijvoorbeeld onder het krikpunt ter hoogte van de schroefverbinding van carrosserie met het ashuis achter de as.
- Bij zachte ondergrond een stabiele onderlegger onder de krik leggen, b.v. een plank.
- Voertuig opkrikken, tot het wiel 2 tot 3 cm boven de grond hangt.
- Wielbouten verder losdraaien en wiel afnemen.
- Plaats de krik opnieuw zodra deze bij het opkrikken scheef komt te staan.
- Wielbouten indraaien en kruiselings iets aanhalen.
- Reservewiel op de wielnaaf plaatsen en uitlijnen.
- Krik omlaag draaien en wegnemen.
- Draai de wielbouten gelijkmatig aan met een momentsleutel. De instelwaarde van het aandraaimoment van de wielbouten bedraagt bij staalvelgen 105 Nm en bij aluminiumvelgen 120 Nm.
- Zet de handrem los en activeer de stabilisatie-inrichting weer.



U dient te allen tijde te beschikken over een gebruiksklaar reservewiel. Laat daarom een defect wiel onmiddellijk vervangen.

5.1 Beluchting en ontluuchting

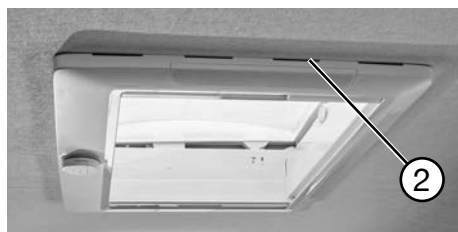
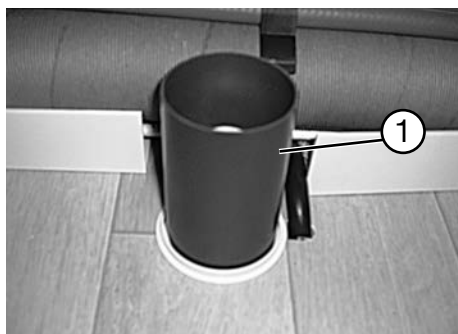

M.b.t. de ventilatieroosters geldt

Een goede luchttoevoer en ontluuchting van de caravan is een voorwaarde voor een aangenaam wooncomfort. In uw caravan zijn luchtroosters in de vloer ① en ventilatieroosters in het dakluik ② geïntegreerd, die nooit mogen worden gesloten of afgedekt omdat ze anders niet effectief kunnen functioneren.



Wij adviseren dakluiken te openen bij gebruik van de caravan als woonverblijf.

De veiligheidsventilatie-openingen mogen onder geen enkel beding worden afgesloten, ook niet gedeeltelijk.

De ventilatieopeningen moeten steeds schoon en stofvrij worden gehouden.



Door koken, natte kleding enz. ontstaat waterdamp. Ieder mens staat per uur ca. 35 g water aan zijn omgeving af. Daarom moeten, afhankelijk van de relatieve luchtvochtigheid, ook de ramen en dakluiken worden gebruikt voor ventilatie en de aanvoer van frisse lucht (zie ook "Gebruik in de winter").

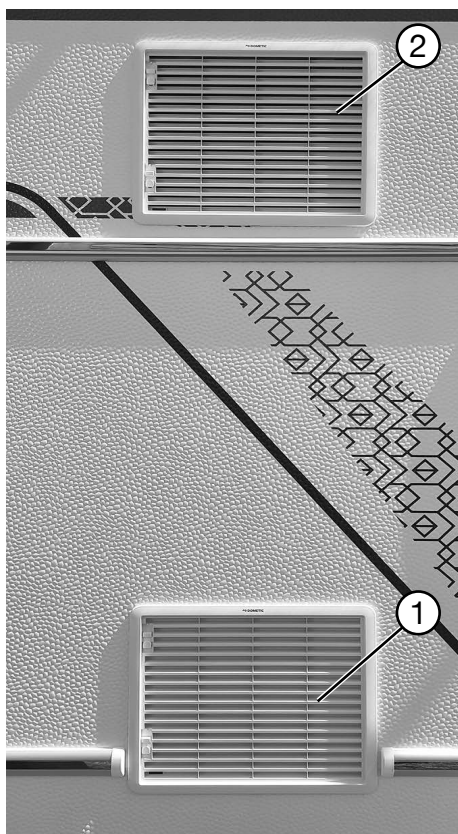

Ventilatierooster van de koelkast (modelafhankelijk)

De koelkast wordt van buiten via roosters van verse lucht voorzien, om voldoende koelvermogen te realiseren. Het ventilatierooster ① bevindt zich meestal onderaan in de buitenwand van het voertuig. Het ontluuchtingsrooster bevindt zich boven het ventilatierooster ②.



Bij extreem hoge buitentemperaturen wordt aanbevolen de ventilatieroosters te verwijderen. Daardoor wordt een hogere luchttoevoer naar de koelkast verkregen en de koeling verbeterd. Bij neerslag of tijdens het rijden moeten de ventilatieroosters vast gemonteerd zijn.

Bij gebruik 's winters moeten speciale afdekplaten worden aangebracht. Deze afdekplaten zijn tegen betaling verkrijgbaar bij uw dealer.



Bij geblokkeerde ventilatie-openingen dreigt verstikkingsgevaar! Ventilatie-openingen mogen daarom niet worden afgesloten.

Lees de aanwijzingen op de afdekkingen. De afdekkingen mogen 's winters alleen bij elektrisch ingeschakelde koelkast gebruikt worden.

Afbeeldingen kunnen afwijken van de feitelijk aanwezige uitvoering.

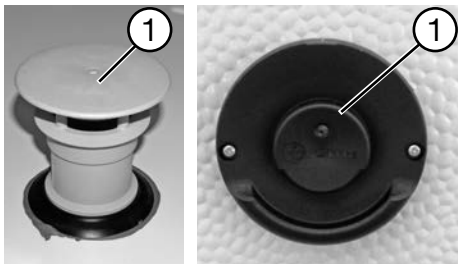

Schoorsteen (modelafhankelijk)

Verwarming

De verwarming wordt van onderen via een ventilatieopening voorzien van verse lucht. De verbrandingsgassen worden via een schoorsteen naar buiten geleid. Bij de Truma-verwarming Combi 4 of 6 vinden zowel luchtaanzuiging als luchtafvoer plaats via de wandschoorsteen. De schoorsteen ① bevindt zich op het dak van de caravan of aan de zijwand.



Bij een geblokkeerde schoorsteen-opening dreigt verstikkingsgevaar!
Beluchtungs- en ontluuchtungsopeningen mogen daarom niet geblokkeerd worden.

Zorg bij gebruik 's winters beslist voor een onbelemmerde schoorsteentrek!

5.2 Toegangsdeur

De toegangsdeur is bestemd voor gebruik in vrijetijdsvoertuigen. Men onderscheidt tussen twee varianten:

- toegangsdeur met rechter aanslag
- toegangsdeur met linker aanslag



De toegangsdeur is uw vluchtweg naar buiten. Daarom de deur nooit barricaderen.

Rijd uitsluitend terwijl de toegangsdeur gesloten is. Controleer vóór het begin van een rit altijd of de toegangsdeur correct is vergrendeld.

De toegangsdeur is aan de binnenkant voorzien van opbergvakken. Deze opbergvakken mogen nooit worden gebruikt om de deur dicht te trekken.

Bij sommige caravanuitvoeringen bestaat het risico dat de toegangsdeur bij het openen in botsing komt met een openstaand zijraam. Sluit de toegangsdeur steeds voorzichtig en zorgvuldig! Overtuig u ervan dat zich geen andere personen, met name kinderen, in het zwenkbereik van de toegangsdeur bevinden! Er bestaat een aanzienlijk gevaar voor letsel door beknelling!

Gebruik de insectendeur (modelafhankelijk / speciaal toebehoren) uitsluitend bij een geopende toegangsdeur!



De toegangsdeur is in de buurt van de sluiting met een zekere sluitkracht geconstrueerd, die ervoor zorgt dat het bovenste en het onderste deel van de deur goed aansluiten bij het deurkozijn.



Daardoor kunnen bij het afsluiten van de deur en bij het van buitenaf openen van de deur door het aantrekken van de deurkruk in uitzonderlijke gevallen lichte spanningen optreden. Door ter hoogte van het slot licht tegen het deurblad te duwen wordt deze voorspanning opgeheven en kan de deurkruk gemakkelijk worden bediend. Ga a.u.b. niet hard trekken aan de deurkruk en kantel deze niet, omdat dit een negatief effect heeft op de glij-eigenschappen van de sluitlipjes en op het soepel functioneren van het slot.

Toegangsdeur van buiten openen



De bediening van het sluitsysteem met deuraanslag rechts is hieronder beschreven zoals afgebeeld.

Bij deuraanslag links vindt de bediening in omgekeerde richting plaats.

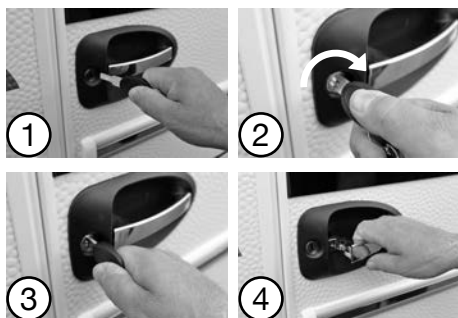

- Steek de sleutel in het cilinderslot ①.
- Draai de sleutel met de klok mee naar rechts totdat het deurslot ontgrendeld is ②.
- Draai de sleutel naar de middelste stand terug en trek hem eruit ③.
- Open de toegangsdeur door aan de deurgreep te trekken ④.

Toegangsdeur van buiten sluiten



Beknellingsgevaar!

Sluit de toegangsdeur steeds voorzichtig en zorgvuldig! Er bestaat een aanzienlijk gevaar voor letsel door beknelling!

Zorg ervoor dat u niet op de vergrendelknop aan de binnenzijde drukt en **tegelijkertijd** van buiten aan de deurgreep trekt – het ontgrendelingsmechanisme zou kunnen blokkeren en het slot beschadigen!

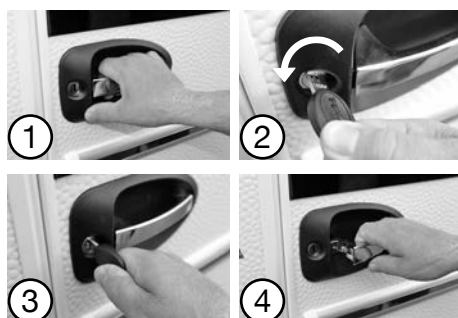

- Sluit de toegangsdeur ①.
- Steek de sleutel in het cilinderslot en draai hem tegen de wijzers van de klok in totdat de sluitgrendel hoorbaar vastklikt ②.
- Draai de sleutel naar de middelste stand terug en trek hem eruit ③.
- Controleer of de deur correct is gesloten, door aan de deurgreep te trekken ④.

Toegangsdeur van binnen openen

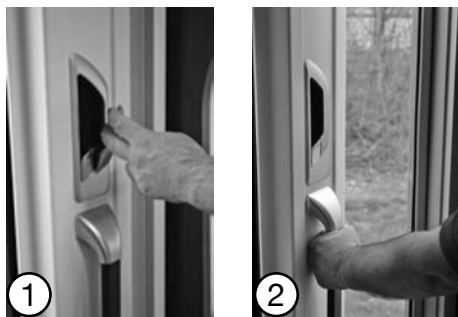

- Open de toegangsdeur door aan de lange hendel te trekken ①.
- Open de deur naar buiten toe met behulp van de binnengreep ②.

Toegangsdeur van binnen sluiten



Beknellingsgevaar!

Sluit de toegangsdeur steeds voorzichtig en zorgvuldig! Er bestaat een aanzienlijk gevaar voor letsel door beknelling!

Zorg ervoor dat u niet op de vergrendelknop aan de binnenzijde drukt en **tegelijktijd** van buiten aan de deurgreep trekt – het ontgrendelingsmechanisme zou kunnen blokkeren en het slot beschadigen!

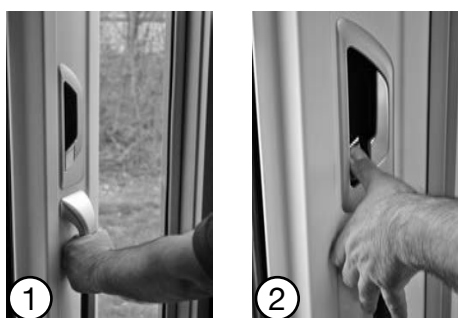

- Sluit de toegangsdeur door aan de deurgreep te trekken ①.
- Druk op de kleine vergrendelingshendel om de deur te vergrendelen ②.

Reiniging en onderhoud van de binnenbekleding van de deur



Maak het ASA-softtouch oppervlak slechts schoon met water resp. met een vochtige doek zonder reinigingsmiddel. Voeg bij ernstige verontreinigingen of vlekken een geringe hoeveelheid van een mild, niet-terugvetend huishoudelijk schoonmaakmiddel / afwasmiddel aan het water toe. Test bij twijfel eerst de geschiktheid van het reinigingsmiddel op een onopvallende plek.

Raamverduistering



Raak de greeplijst van het verduisteringsrolgordijn steeds in het midden aan en beweeg het rolgordijn naar boven of beneden totdat de gewenste verduisteringsgraad is bereikt. Vermijd bij het bewegen van de greeplijst een schuine stand of kanteling.

Laat de greeplijst los – de vouwverduistering blijft op deze hoogte staan.



Raak de greeplijst van de vouwverduistering steeds in het midden aan, om beschadigingen aan de raamverduistering te voorkomen.

Sluit het verduisteringsrolgordijn bij rechtstreeks invallend zonlicht NIET volledig, om beschadigingen aan de ruit en de vouwverduistering door oververhitting te voorkomen.

Houd het verduisteringsrolgordijn niet gedurende langere tijd gesloten, om beschadigingen door materiaalmoeheid te voorkomen. Alleen indien nodig gebruiken.

Insectendeur (modelafhankelijk / speciaal toebehoren)



Gevaar voor beschadiging als gevolg van ondeskundig gebruik!

Bedien de insectendeur **uitsluitend bij een geopende toegangsdeur** ① om beschadigingen te voorkomen!

Als de insectendeur niet geheel geopend is ③, kunnen afhankelijk van de positie ervan bij het sluiten van de toegangsdeur ② **beschadigingen aan de insectendeur en/of de toegangsdeur ontstaan!**

Insectendeur sluiten



Pak – om de insectendeur te bedienen – de greeplijst steeds in het midden vast en trek hem over de gehele breedte van de deuropening.

De insectendeur blijft vanzelf in deze positie en hoeft niet apart te worden vergrendeld.

Vermijd bij het bewegen van de greeplijst een schuine stand of kanteling.



Insectendeur openen



Pak voor het bedienen van de insectendeur steeds de greeplijst in het midden vast en trek hem over de gehele breedte van de deuropening volledig terug, totdat de insectendeur niet verder kan bewegen.

De insectendeur blijft vanzelf in deze positie en hoeft niet apart te worden vergrendeld.

Vermijd bij het bewegen van de greeplijst een schuine stand of kanteling.



Houd de insectendeur niet gedurende langere tijd gesloten, om beschadigingen door materiaalmoetheid te voorkomen. Alleen indien nodig gebruiken.





Reinigings-/onderhoudsinstructies voor insectendeur en vouwverduistering

Zorg er van tijd tot tijd voor om de plissés van insectendeur en vouwverduistering van het deurraam voorzichtig met een (hand-) stofzuiger (geringe zuigkracht) van stof te ontdoen.

Behandel de geleidingskoorden van de insectendeur en van het verduisteringsrolgordijn van het deurraam regelmatig met siliconenspray om ervoor te zorgen dat ze hun lichtlopendheid behouden en om slijtage te verminderen.

De geleiderail van de insectendeur moet regelmatig worden gestofzuigd of gereinigd. Verontreinigingen of vreemde elementen (zand, kiezelsteentjes, etc.) aan de binnenzijde kunnen leiden tot extra slijtage of een breuk van de geleidedraad.

Gebruik nooit vloeibare stoffen of agressieve reinigingsmiddelen, zelfs geen water! De plissés kunnen anders permanent worden beschadigd!

Reinigings-/onderhoudsinstructies voor het plexiglas raam



Raadpleeg ook de aanwijzingen in **hoofdstuk 11 'Verzorging'** in deze gebruiksaanwijzing (**pagina 99 Ramen van plexiglas**).

Algemene reinigings-/onderhoudsinstructies



Behandel de rubber afdichtingen van de toegangsdeuren regelmatig met talkpoeder!

5.3 Serviceluik

(modelafhankelijk /speciaal accessoire)

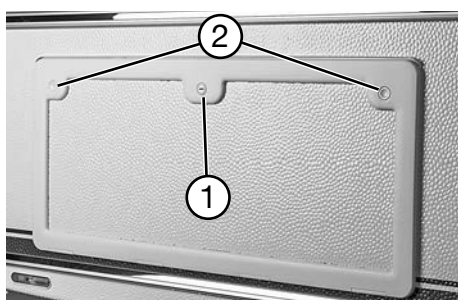

Openen

- Open het slot ① met de sleutel.
- Druk op de vergrendelknop ②, en duw tegelijkertijd licht tegen de klep.
- Open de klep naar beneden.

Sluiten

- Sluit de klep naar boven.
- Druk de klep links en rechts aan, zodat alle sluitingen ook daadwerkelijk vastklikken.
- Sluit het slot ① met de sleutel af.



Het serviceluik is pas stevig gesloten als alle sluitingen tijdens het sluiten vastklikken. Als de klep niet correct gesloten is, dan kan dit vooral bij langdurige stilstand zonder gebruik van de caravan leiden tot permanente vervorming van het serviceluik.



Behandel de afdichtingen van de serviceklep regelmatig met siliconenspray om ervoor te zorgen dat de serviceklep goed en soepel afsluit.

Garageluik (modelafhankelijk)



Openen

- Open beide sloten met de sleutel.
- Trek gelijktijdig de twee slotgrepen naar buiten om het luik te openen.

Sluiten

- Sluit het luik.
- Druk het luik ter hoogte van de sloten aan, zodat alle sluitingen ook daadwerkelijk vastklikken.
- Sluit beide sloten met de sleutel.



Het garageluik is pas stevig gesloten als alle sluitingen tijdens het sluiten vastklikken. Als de klep niet correct gesloten is, dan kan dit vooral bij langdurige stilstand zonder gebruik van de caravan leiden tot permanente vervorming van het serviceluik.



Behandel de afdichtingen van het garageluik regelmatig met siliconenspray om ervoor te zorgen dat de serviceklep zijn functionele veiligheid en lichtlopendheid behoudt

5.4 Toiletklep

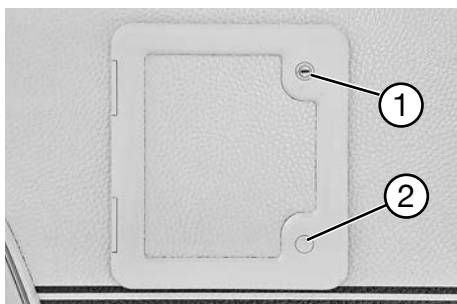

Weergave kan afwijken afhankelijk van model en uitrusting.

Openen

- Open het slot ① met de sleutel.
- Druk op de knop ② en draai de klep naar de zijkant open.

Sluiten

- Sluit de toiletklep aan de zijkant totdat deze vastklikt.
- Sluit het slot ① af met de sleutel.

5.5 Klep van de gasfleskast

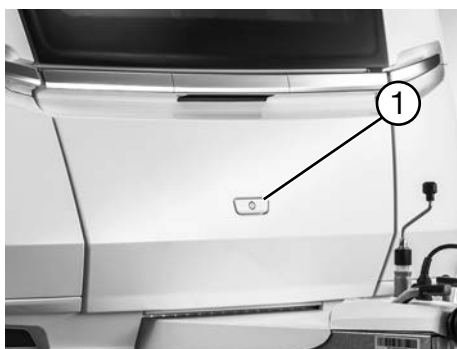

Openen

- Open het slot ① met de sleutel.
- Draai ter ontgrendeling de naar buiten gekomen knop tegen de wijzers van de klok in en open het deksel van de gasfleskast.



De klep mag niet worden geopend of gesloten met de druk-draaisluiting. Het gevaar bestaat dat het slotsysteem wordt beschadigd.

Sluiten

- Sluit het deksel van de gasfleskast.
- Druk het deksel bij de handgreep licht naar onderen, zodat dit rondom tegen de rubberen afsluitring aanligt.
- Vergrendel het deksel door met de wijzers van de klok mee aan de knop te draaien.
- Sluit het slot ① af met de sleutel.
- Druk de knop in totdat hij is vastgeklikt en vastgezet.

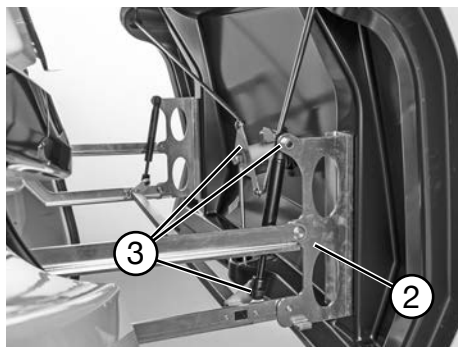

Bij het openen en sluiten van het deksel van de gasfleskast bestaat gevaar voor beknelling door de scharnierinrichting ②.

NB: als het raam aan de voorzijde open staat, let er dan op dat het deksel van de gasfleskast niet of slechts met de grootste voorzichtigheid wordt geopend. Vanaf een bepaalde openingshoek van het raam kan dit in botsing komen met het naar boven openslaande deksel van de gasfleskast.

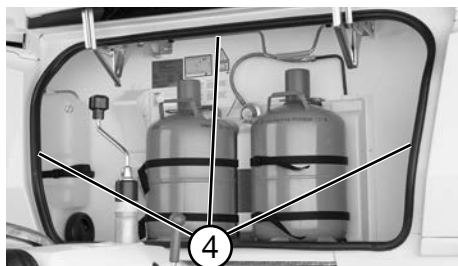

Voorzie het slot ① / de draaiplaat / het stangenmechanisme van het slot ③ zo nodig regelmatig van vet of olie. Spuit regelmatig siliconenspray op de pakkingen ④ van het serviceluik.

De vergrendelknop vergrendelt de klep in de desbetreffende positie ook als de sleutel uit het slot is gehaald.

5.6 Voortentlijst



De weergave kan afwijken, afhankelijk van model en uitvoering.

Voor het eenvoudiger bevestigen van het tentdoek is de voortentlijst aan achter- en voorzijde ter hoogte van de sierlijst uitgefreesd.

5.7 Fietsendrager voor montage op de dissel (speciaal accessoire)



Het rijgedrag van de voertuigcombinatie verandert aanzienlijk met een beladen fietsendrager. De rijsnelheid moet aan deze omstandigheden worden aangepast.

- Let erop dat de maximaal toegestane steunlast bij een beladen fietsendrager niet wordt overschreden. Zie hiervoor ook hoofdstuk 2.3.
- Ook bij optimale belading van het draagsysteem daalt de kritische snelheid dramatisch.
- De bestuurder van het voertuig is verantwoordelijk voor de toestand en de veilige bevestiging van het draagsysteem, alsook voor de veilige bevestiging van de fietsen.
- Ook in onbeladen toestand moet het draagsysteem met de aanwezige houders en sjaorbanden worden beveiligd.
- Controleer voor het eerst na een korte afstand (ca. 50 km) en vervolgens met regelmatige tussenpozen of montage en belading in orde zijn.
- Let erop dat de remlichten en achterverlichting van het voertuig noch geheel noch gedeeltelijk door de lading aan het zicht worden onttrokken.
- Het maximale draagvermogen van het draagsysteem bedraagt 60 kg.



Raadpleeg a.u.b. beslist ook de veiligheidsinstructies in de apart bijgeleverde gebruiksaanwijzing van de producent van het apparaat.

Houd er bij nauwe bochten en bij het rangeren rekening mee dat de maximale inslaghoek tussen caravan en trekkend voertuig door fietsendrager en belading sterk kan zijn beperkt.



Om een botsing te voorkomen adviseren wij bij het achteruit rijden of voor het nemen van nauwe bochten de hulp in te roepen van iemand die u d.m.v. gebaren aanwijzingen kan geven.

5.8 Achterafmontage van zonneluifels

Let er bij het kiezen van zonneluifels a.u.b. op dat de vrije ruimte tussen de voortentlamp en de rondomlopende aluminium profiellijst van de voortent beperkt is. Bij onvoldoende ruimte kan een zonneluifel uitsluitend op het dak worden bevestigd.

Geef u de voorkeur aan de bevestiging van een zonneluifel op het dak van de caravan, dan moet u er rekening mee houden dat dit niet of slechts in beperkte mate mogelijk is in combinatie met een dakreling.

Neem in geval van twijfel a.u.b. contact op met uw Fendt caravandealer.

Voor het overige adviseren wij om de montage door een erkend garagebedrijf te laten uitvoeren, al was het alleen maar in verband met de aansprakelijkheid.

De maximaal toegestane breedte en hoogte mag door de aanbouw van een zonneluifel niet worden overschreden.



Door de aanbouw van een zonneluifel kan het naloop-/rijgedrag van de caravan negatief worden beïnvloed.

6.1 Deuren, kleppen, schuifladen en afdekkingen**Laden en meubeldeuren met pushlock
(druk-arrêteerknop)****Openen**

- Druk op de pushlock (drukknop-sluiting) totdat de knop naar buiten springt.
- Trek aan de knop c.q. greep totdat de lade naar buiten schuift of de klep c.q. deur opengaat.

Sluiten

- Duw tegen de knop om de lade of het luik dicht te schuiven of te sluiten.
- Druk op de pushlock (druk-arrêteerknop) totdat de knop vastklikt en de lade of de deur is vastgezet.



Sluit vóór vertrek alle kleppen en deuren goed af. Zo wordt voorkomen dat de kleppen tijdens de rit onbedoeld open gaan en er voorwerpen naar buiten kunnen vallen.

**Keukenla met automatische sluiting
(afhankelijk van het model)**

Houd beslist rekening met de maximale belastbaarheid van 10 kg per keukenla, alsook voor de apotheekslade (**modelafhankelijk**). Voor schade ontstaan door overbelasting kan Fendt niet aansprakelijk worden gesteld.

**Deur van toiletruimte/doucheruimte**

Hang geen natte badjas of badhanddoeken aan de ophanghaken van de deur van de toiletruimte/doucheruimte, om te voorkomen dat er vocht via de microscopisch kleine gaatjes van de decorfolie in de houtstructuur binnendringt en de folie gedeeltelijk losraakt.

6.2 Ombouwen van de zitgroep tot slaapplaats

Bij de meeste caravans kunnen de zitgroepen desgewenst tot slaapplaats worden omgebouwd.

Algemene handige aanwijzingen waar u bij het ombouwen rekening mee moet houden

- Verwijder zit- en rugkussens.
- Maak de vergrendeling van het onderstel van de zuiltafel of van de tafelpoot los.
- Laat het tafeleronderstel zakken, d.w.z. leg de inhangtafel op de daarvoor bestemde lijsten van de zitbanken.
- Verbreed zonedig de zitbanken.
- Leg de kussens van zitting en rug neer volgens het voorbeeld van de afbeeldingen.



Plaats de neergelaten tafel in het midden van de zitgroep. Laat hem niet in de transport-/rijtoestand staan!



Leg de kussens niet rechtstreeks op het tafelblad. Er bestaat gevaar voor krassen en vlekvorming door zweetvocht. Wij adviseren het gebruik van een absorberende onderlaag (bijv. een onderlaken van badstof of katoen).

Zorg er beslist voor dat alles in de juiste positie en stevig vastligt: het tafelblad, de zitkisten, de laden alsook de kussens, zodat er niets naar beneden kan vallen.



Bij enkele caravanmodellen wordt geen gebruik gemaakt van de rug- en zitkussens bij het ombouwen van de zithoek tot slaappleats.

Uitsluitend stofuitvoering „Valencia“:

in plaats van de rugkussens zijn er meegeleverde opvulkussens voor de bedombouw nodig.

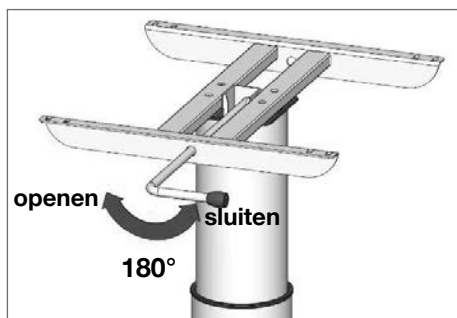

Bediening van de tafelframevarianten

Hefframe met bedieningshendel (TENDENZA / DIAMANT)

Gebruik

- Draai de hendel telkens 180° om de rem los te draaien of vast te zetten.
- De tafel kan in de bovenste en onderste positie worden vastgezet.



Het tafelframe kan in uitgeschoven toestand ca. 100 mm traploos worden versteld.

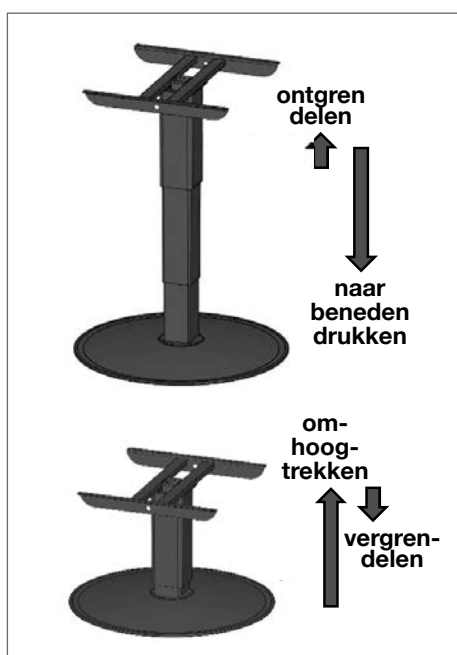

Hefframes met klikklak-systeem (APERRO / BIANCO)

Gebruik

- Trek het tafelblad enigszins naar boven en beweeg hem vervolgens in de onderste positie, om het tafelframe van de eetfelstand in de bedstand te zetten.
- Trek vanuit de bedstand het tafelframe tot aan de aanslag naar boven en duw hem vervolgens ongeveer 20 mm naar beneden, om de eettafelstand te bereiken.



De tafel is niet traploos in hoogte verstelbaar, maar kan uitsluitend in de bovenste of onderste positie worden vastgezet.



Ombouwen van de ronde zithoek tot slaapplaats (APER0 / BIANCO / TENDENZA)



Bij enkele caravanmodellen (bijv. extra brede modellen) zijn extra opvulkussens (*) los meegeleverd; deze zijn noodzakelijk voor het ombouwen van de zithoek tot slaapplaats.



Ombouwen van de ronde zithoek tot slaapplaats (DIAMANT)



De opvulkussens (*) worden slechts gebruikt bij het ombouwen van de zithoek tot slaapplaats en moeten in de zitstand worden opgeborgen

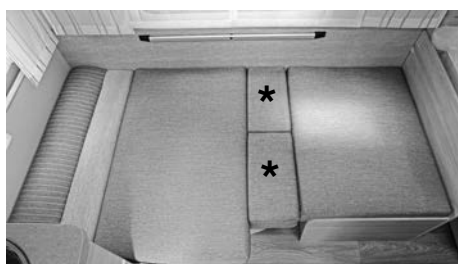

Ombouwen van de zitgroep tot slaapplaats (390 FHS)



De opvulkussens (*) worden slechts gebruikt bij het ombouwen van de zithoek tot slaapplaats en moeten in de zitstand worden opgeborgen



Ombouw van de zitgroep (dinette) tot slaapplaats (515 SGE)

- Klap de scharnierende steunvoet in en leg het tafelblad op de daarvoor bestemde opleglijsten tussen de zitbanken.
- Klap de steunbeugel ① uit.
- Verdeel de kussens op de manier zoals getoond op de afbeelding hiernaast.

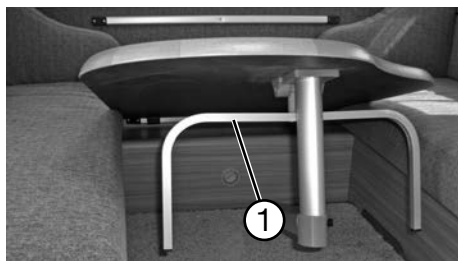

(465 TG / 465 SFH / 495 SG / 550 SD)

- Laat het tafelonderstel zakken.
- Verdeel de kussens op de manier zoals getoond op de afbeelding hiernaast.



Uitbreiding van de zitbank als voetensteun (speciaal toebehoren – alleen 465 SFH)

- Maak de pushlock-knop van het zijdeel van de bank los.
- Klap het zijdeel van de bank naar boven en klap de zijsteun uit totdat hij vastklikt.
- Leg de extra kussens neer.
- Druk voor het inklappen van de zijsteun en het zijdeel van de bank de hendel van het slotmechanisme in en breng de verbreding weer in de oorspronkelijke positie.



Door de bankverlenging wordt de doorgangsbreedte van de toegangsdeur en dus ook de vluchtroute belemmerd.



Ombouwen van de middelste ronde zitgroep tot slaapplaats (560 SKM)



De opvulkussens (*) worden slechts gebruikt bij het ombouwen van de zithoek tot slaapplaats en moeten in de zitstand worden opgeborgen



Ombouwen van de middelste zitgroep tot slaapplaats (495 SKM / 515 SKM / 550 KMG)

- Klap de scharnierende steunvoet in en leg het tafelblad op de daarvoor bestemde opleglijsten tussen de zitbanken.
- Verdeel de kussens op de manier zoals getoond op de foto hiernaast.



De opvulkussens (*) worden slechts gebruikt bij het ombouwen van de zithoek tot slaapplaats en moeten in de zitstand worden opgeborgen



Ombouwen van de middelste zitgroep tot slaapplaats (515 SKF)

- Klap de scharnierende steunvoet in en leg het tafelblad op de daarvoor bestemde opleglijsten tussen de zitbanken.
- Klap de steunvoeten van het los bijgevoegde opvulelement ① uit en plaats deze vóór het tafelblad tussen de zitbanken.
- Verdeel de kussens op de manier zoals getoond op de foto hiernaast.



De opvulkussens (*) worden slechts gebruikt bij het ombouwen van de zithoek tot slaapplaats en moeten in de zitstand worden opgeborgen

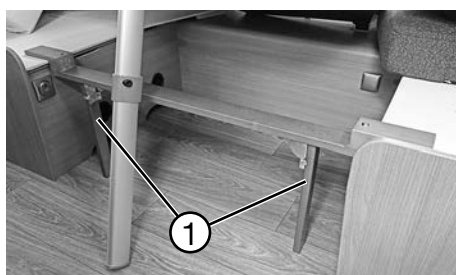



(550 SKM / 515 SGD)

- Klap de scharnierende steunvoet in en leg het tafelblad op de daarvoor bestemde opleglijsten tussen de zitbanken.
- Verdeel de kussens op de manier zoals getoond op de foto hiernaast.



Ombouwen van de L-zithoek tot slaapplaats (speciaal toebehoren BIANCO 465 SGE)

- Plaats en verdeel de bijzetkruk (standaardpakket) en de opvulkussens (speciaal toebehoren) op de manier zoals getoond op de afbeelding hiernaast.



De bijzetkruk heeft een max. belastbaarheid van 100 kg.



Bijzetkruk met opbergruimte

(modelafhankelijk / landenvariant / speciaal toebehoren)



De bijzetkruk heeft een max. belastbaarheid van 100 kg.



Uitbreiding bedoppervlak met uittrekbare lattenbodem (speciaal toebehoren / alleen bij basisindeling met eenpersoonsbedden)



De twee opvulkussens kunnen m.b.v. een ritssluiting met elkaar worden verbonden.



Bed op-/uitklapbaar

(BIANCO 515 SKF)



Duw de lattenbodem vanuit het midden van het voertuig in de richting van de wand; doe dit alleen als de matrassen op elkaar gestapeld zijn.

Openen: Grijp de lus aan de lattenbodem en trek hem omhoog totdat hij in de gewenste positie vastklikt.

Sluiten: Trek kort aan de lus van de lattenbodem totdat de vergrendeling weer losspringt en leg de lattenbodem vervolgens neer.

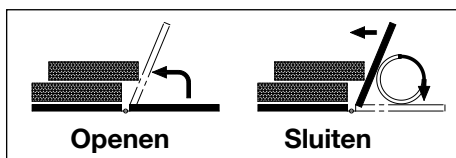



Afbeeldingen kunnen afwijken van de feitelijk aanwezige uitvoering.

Bed verschuifbaar (TENDENZA 560 SFDW, 650 SFD, 650 SFDW)

- Til voor het verstellen van de lattenbodembodem de hoofdsteen van de matras op en breng de lattenbodembodem in de gewenste positie.
- Voor het terugplaatsen in de ligpositie moet de lattenbodembodem eerst in de bovenste positie worden ontgrendeld.

6.3 Stapelbedden (560 SKM)



Uitvoering afhankelijk van het model



De maximale belasting van het bovenste stapelbed bedraagt 75 kg.



Denk bij gebruik van het bovenste bed door kleine kinderen aan het risico van vallen. Laat kleine kinderen nooit zonder toezicht in de caravan achter.



Het gebruik van het bovenste bed door kinderen jonger dan 6 jaar is niet toegestaan. Let op ons veiligheidssymbool!

6.3.1 Stapelbedden bij modellen met achterklep / garageruimte achterin (495 SKM, 515 SKM, 515 SKF, 550 SKM, 550 KMG)



De maximale belasting van het bovenste stapelbed bedraagt 75 kg.



Denk bij gebruik van het bovenste bed door kleine kinderen aan het risico van vallen. Laat kleine kinderen nooit zonder toezicht in de caravan achter.



Het gebruik van het bovenste bed door kinderen jonger dan 6 jaar is niet toegestaan. Let op ons veiligheidssymbool!



Het onderste stapelbed kan omhoog worden geklapt. Let op een veilige bevestiging links en rechts d.m.v. de Tenax-knoppen.

Hierdoor kan deze ruimte in combinatie met de sjorrails/-ogen **(afhankelijk van het model)** en het grote zijluik ook worden gebruikt als garageruimte.

Sjorogen (afhankelijk van het model) verschuiven

- Draai het sjorrog een halve slag tegen de klok in en schuif hem in de sjorrail op de gewenste plaats.
- Draai aansluitend het sjorrog een halve slag met de klok mee. Het sjorrog zit nu weer vast in de sjorrail.



Controleer vóór het begin van een rit altijd of de sjorogen nog stevig vastzitten.

In principe is de eigenaar c.q. bestuurder van het voertuig verantwoordelijk voor de juiste borging van de bagage die in de garageruimte wordt meegevoerd. Gebruik zo mogelijk hiervoor goedgekeurde spanriemsystemen.

Gebruik nooit rubberen riemen om bagage vast te zetten. Denk daarbij aan de buitengewoon hoge rijdynamische krachten die kunnen optreden in een gevaarlijke situatie of bij een noodstop.

Raadpleeg in dit verband ook beslist de aanwijzingen m.b.t. juiste belading en verticale last in **hoofdstuk 2.3 van dit serviceboekje**.

NB: Hoe zwaarder de bagage die aan de achterkant wordt meegevoerd, hoe onvoorspelbaarder het rij- en remgedrag.



Bij het vervoeren van fietsen moeten in sommige gevallen de voorwielen worden gedemonteerd. Voor de bevestiging van de vork en ter bescherming van de PVC vloerbedekking adviseren wij een extra speciale fietsvorkhouder **(speciaal toebehoren)**.



Het bovenste stapelbed is bij bovengenoemde modellen eveneens in/uitklapbaar.



Bij het optillen en neerlaten van het bovenste stapelbed bestaat er beknellingsgevaar.

In de opengeklapte positie moet het bovenste stapelbed met de hiervoor bestemde gordel worden vastgezet.

Tijdens het rijden moet het bovenste stapelbed zich in neergelaten toestand bevinden.

Laat vóór het begin van een rit het bovenste stapelbed neer en zet het op de hiervoor bestemde positie aan de in de rijrichting rechterkant vast d.m.v. Tenax band.

Bij de modellen 515 SKF en 720 SKDW moet de ladder tijdens het rijden op de hiervoor bestemde positie veilig worden bevestigd.

6.4 Ramen



Nuttige aanwijzingen over bediening en onderhoud m.b.t. het onderwerp ramen vindt u in de apart bijgeleverde handleiding van het apparaat van de producent Dometic .

Bij sterke temperatuurverschillen kan het voorkomen dat er in de ruimte tussen het dubbele acrylglas lichte condensvorming optreedt. De ruit is echter zo ontworpen dat bij stijgende buitentemperaturen, resp. bij aanpassing van de afzonderlijke klimaatzones het condenswater vanzelf weer verdampt. Er is bij dit fysisch verklaarbare verschijnsel geen sprake van een constructiefout in de ruit zelf.



Gevaar voor beschadiging door oververhitting van de lucht tussen rolgordijn en glasplaat!

Sluit bij sterke zonneshijn het verduisteringsrolgordijn slechts voor $\frac{2}{3}$ deel.



Nuttige aanwijzingen over bediening en onderhoud m.b.t. het onderwerp rolgordijnen vindt u in de apart bijgeleverde handleiding van het apparaat van de producent Dometic .



Gevaar voor beschadiging door oververhitting van de lucht tussen rolgordijn en glasplaat!

Sluit bij sterke zonneshijn het verduisteringsrolgordijn slechts voor $\frac{2}{3}$ deel.

Gevaar voor beschadiging!

- Laat het verduisteringsrolgordijn nooit terugspringen.
- Trek het verduisteringsrolgordijn en de insectenhor bij de greeplijst in de door u gewenste, open positie.
- Houd het rolgordijn niet gedurende langere tijd gesloten om materiaalmoetheid te voorkomen.

6.5 Dakluiken



Nuttige aanwijzingen over bediening en onderhoud m.b.t. het onderwerp dakluik/ventilatie vindt u in de apart bijgeleverde handleiding van het apparaat van de producent Dometic .



Gevaar voor beschadiging door oververhitting van de lucht tussen rolgordijn en glasplaat!

Sluit bij sterke zonneshijn het verduisteringsrolgordijn slechts voor $\frac{2}{3}$ deel.

7.1 Veiligheidsinstructies

De elektrische installaties in Fendt-caravans voldoen aan de geldende voorschriften en normen.

NB:

- De veiligheids- resp. gevaarinstructies op elektrische componenten niet verwijderen.
- Gebruik de installatiecompartimenten om elektrische inbouwapparaten heen (bijv. zekeringinrichting, 230V-aansluitkast, etc.) niet als extra opbergruimte.
- Werkzaamheden aan het elektrische systeem mogen uitsluitend door geautoriseerde installatiebedrijven worden uitgevoerd.
- **Indien uw caravan over een accuvoeding beschikt: (speciaal toebehoren, landenvariant, modelafhankelijk)**
Er mogen slechts accumulatoren worden gebruikt met laadkarakteristieken die ook passen bij de ingebouwde acculader resp. laadregelaar. (Li-Fe-, gel- of AGM-accu's)
- Alvorens de accu aan te sluiten of los te koppelen moeten alle 12V-apparaten worden uitgeschakeld.

7.2 Voeding



De caravan kan op de volgende manieren op een externe elektrische voeding worden aangesloten:

- 230V netaansluiting 50 Hz
- via de accu van het trekkende voertuig met de 13-polige stekker (beperkte functieomvang)
- via een ingebouwde hulpaccu (optie). Alle standaard 12V-apparaten als verlichting, watervoorziening enz. zijn beschikbaar. Dit geldt ook voor een compressorkoelkast, maar niet voor een absorptiekoelkast. **Meer informatie hierover vindt u in hoofdstuk 9.4 op blz. 92.**

Het zekeren van de 230V-installatie gebeurt d.m.v. een tweepolige 13 A-veiligheidsschakelaar (4), die zich in de kledingkast bevindt. (Met uitzondering van inbouwapparaten als Ultraheat, warmwaterverwarming enz. Hiervoor wordt een extra tweepolige 13 of 16 A-beveiligingsautomaat geïnstalleerd (3)).



Jaarlijks moet door een vakman worden gecontroleerd of de aansluitkabels nog stevig vastzitten, en moeten de schroefverbindingen van de veiligheidsschakelaars zo nodig worden aangedraaid.

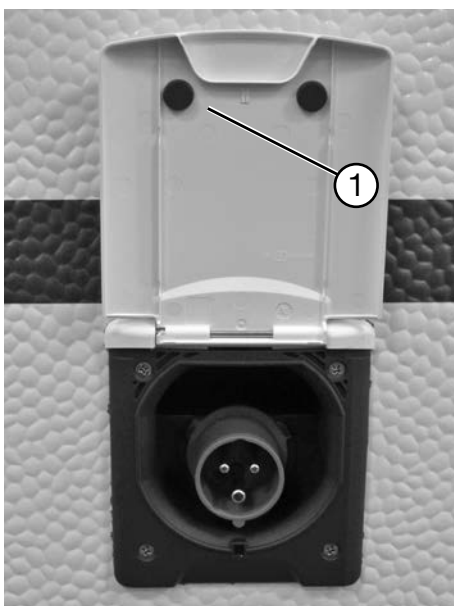

De FI-veiligheidsschakelaar moet regelmatig worden gecontroleerd door de testknop te activeren.

Stroomvoorziening via het elektriciteitsnet

De caravan moet worden aangesloten via de 230V-toevoerstekker CEE in de zijwand van het voertuig.

Aansluiten

- Schakel de veiligheidsschakelaar (4) uit door de wipschakelaar (3) naar beneden te drukken.
- Pak de afdekklep (1) van de buitencontactdoos van onderen vast en draai hem naar boven toe.
- Wikkel het netsnoer compleet af en steek de CEE-stekker (2) in de contactdoos.
- Schakel de veiligheidsschakelaar (4) weer in.

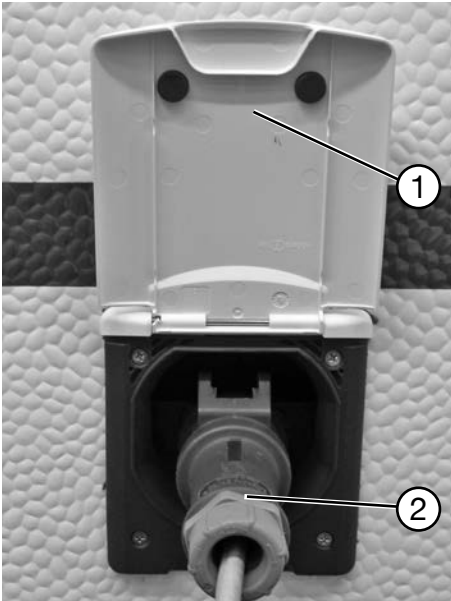

Afbeelding kan afwijken van de feitelijk aanwezige uitvoering!

Ontkoppelen

- Schakel de veiligheidsschakelaar ④ uit door de wipschakelaar ③ naar beneden te drukken.
- Trek de CEE-stekker ② eruit.
- Klap de afdekklep ① weer naar beneden.

Voor de netaansluiting geldt

- De caravan mag slechts op het 230V-net worden aangesloten d.m.v. een kabel (3 x 2,5 mm²) van max. 25 m lengte met CEE-stekker en koppeling.



Bij gebruik van een kabelhaspel moet deze geheel worden afgerold omdat er anders verhitting door inductie en zelfs kabelbrand kan ontstaan.

- Het 230V-net in de caravan mag maximaal met 2900 Watt worden belast! Let er bij het aansluiten van extra apparaten (bijv. waterkoker) in combinatie met koelkast, boiler, etc. op dat dit maximale vermogen niet wordt overschreden.



Neem a.u.b. goede nota van de apart bijgeleverde gebruiksaanwijzing van het apparaat van de producent  Dometic





Overspanningsbeveiliging

(uitsluitend speciaal toebehoren resp. afhankelijk van het model)



Neem a.u.b. goede nota van de apart bijgeleverde gebruiksaanwijzing van het apparaat van de producent

Toewijzing zekeringen van de elektriciteitsvoorziening (alleen series APERO, BIANCO)



Op de foto is het apparaat zonder afdekkap te zien.

De zekeringen zijn als volgt gerangschikt (van links naar rechts):

1. stroomkring 1 / 10A
2. stroomkring 2 / 10A
3. stroomkring 3 / 5A
4. stroomkring 4 / 5A
5. stroomkring 5 / 10A



Raadpleeg ook het apart bijgevoegde schakelschema voor de 12V-stroomvoorziening.

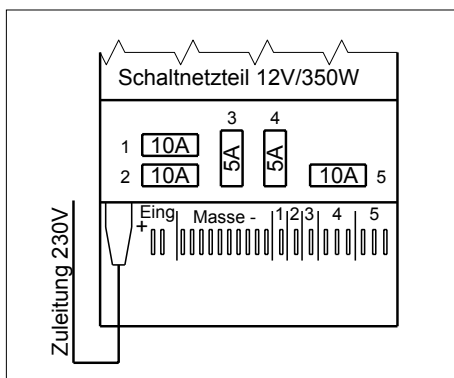

Afbeelding kan afwijken van de feitelijk aanwezige uitvoering!



Toewijzing zekeringen kunnen afhankelijk van het model van de werkelijke uitvoering afwijken.



De zekeringen van de schakelnetvoeding mogen in geen geval worden vervangen door zekeringen met een verkeerde fitting of met een hoger ampere.



Schakelbox en toewijzing zekeringen (alleen serie TENDENZA, DIAMANT)

De zekeringen zijn als volgt gerangschikt (van beneden naar boven)

1. stroomkring A / 10A
3. stroomkring C / 5A
4. stroomkring D / 5A
5. stroomkring E / 7,5A
6. stroomkring F / 7,5A



Raadpleeg ook het apart bijgevoegde schakelschema voor de 12V-stroomvoorziening.

Meer informatie over de afzonderlijke stroomkringen vindt u in het aansluitende **hoofdstuk 7.4 Lichtregeling**.

De 10A-zekering voor de tweede stroomkring B en voor de zevende stroomkring G bevindt zich onder de afdekking van de schakelbox.



Op de foto is het apparaat zonder afdekkap te zien.

Afbeelding kan afwijken van de feitelijk aanwezige uitvoering!

De zekeringen in de schakelnetvoeding dienen voor de beveiliging van de toevoerleiding naar de schakelbox.



De zekeringen van de schakelnetvoeding en de schakelbox mogen in geen geval worden vervangen door zekeringen met een verkeerde fitting of met een hoger amperage.



Toewijzing zekeringen kunnen afhankelijk van het model van de werkelijke uitvoering afwijken.

7.3 Bedieningselementen, schakelaars, contactdozen keukenblok (alleen bij APERO, BIANCO)

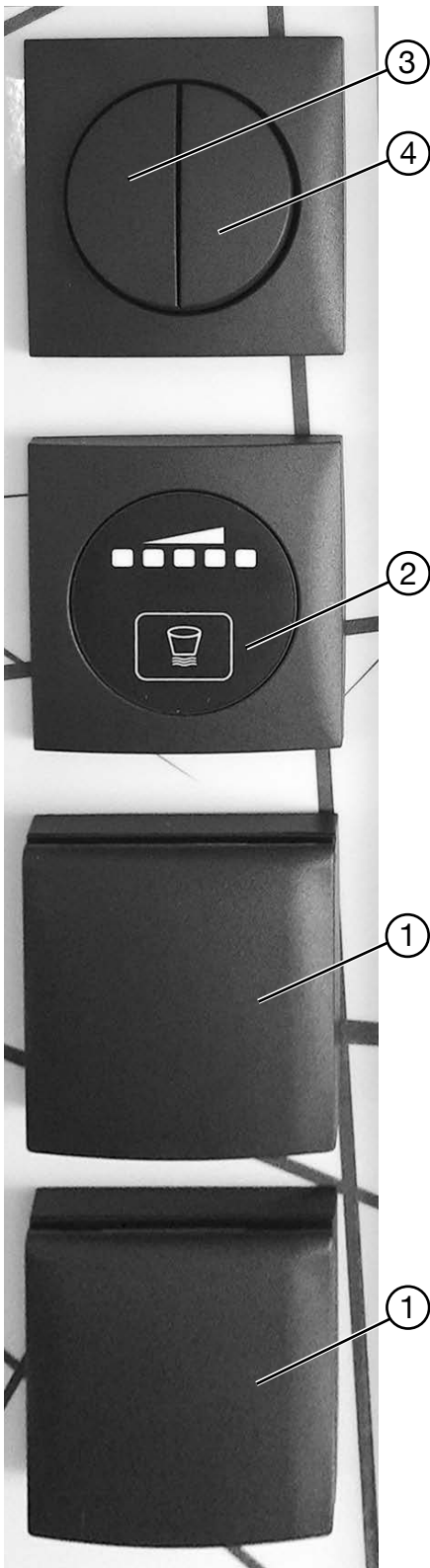

- ① Contactdozen 230V
- ② Indicatie drinkwatertank
- ③ Indirecte verlichting 12V
- ④ Werkplekverlichting

Afbeelding kan afwijken van de feitelijk aanwezige uitvoering!

7.4 Lichtregeling met schakelpaneel/aanraakscherm/Bluetooth-besturing (TENDENZA, DIAMANT)

Het systeem bestaat uit besturingselektronica, een bedieningspaneel met toetsendisplay en – afhankelijk van model/basisindeling – verscheidene externe besturingspanelen. Er kunnen – afhankelijk van de standaarduitvoering – verschillende lampen, diverse 12V/230V-apparaten en enkele niveau- en verbruiksindicatoren mee worden bediend.

Master-bedieningspaneel voor verlichtingssysteem en niveau-indicator

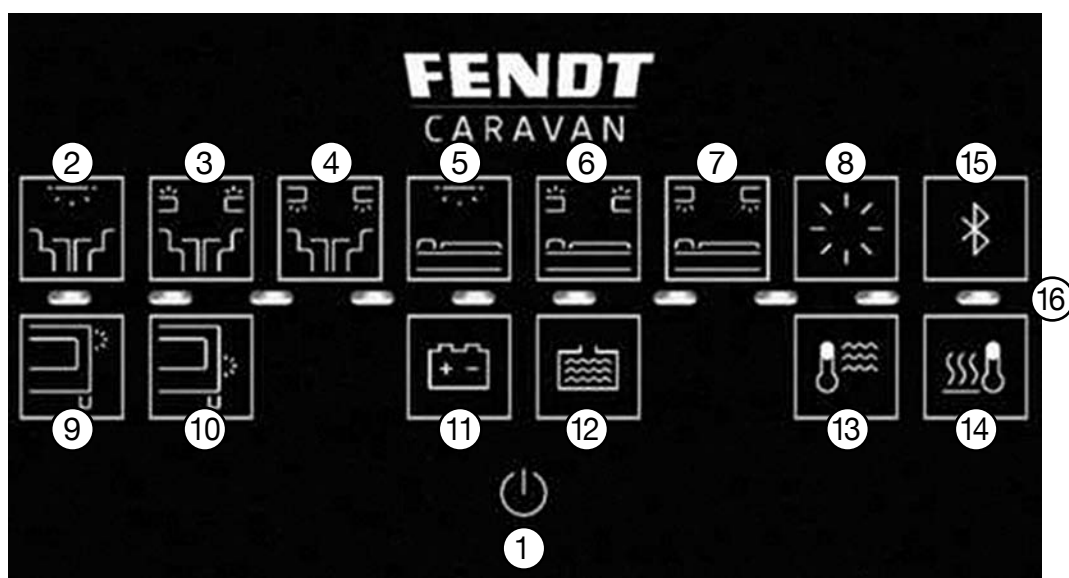

Beschrijving van de toetsen / LED-band

- | | |
|---|--|
| ① Hoofdschakelaar met LED-display | ⑧ Schakelen bar / commode / bankstaander |
| ② Schakelen/dimmen plafondlamp woongedeelte | ⑨ Schakelen voortentlamp |
| ③ Schakelen/dimmen LED-band dakkast boven / plafondlamp sfeerverlichting woongedeelte | ⑩ Schakelen/dimmen verlichting luifelijst / voortentlamp sfeerverlichting |
| ④ Schakelen LED-band dakkast onder / hoekschappen – woongedeelte | ⑪ Accubeheer (afhankelijk van model/serie / speciaal toebehoren) |
| ⑤ Schakelen/dimmen plafondlamp of LED-band – slaapruiimte | ⑫ Niveau-indicator drinkwatertank |
| ⑥ Schakelen/dimmen LED-band dakkast boven / plafondlamp sfeerverlichting slaapruiimte | ⑬ E-boiler / elektrische geiser met LED-display (afhankelijk van model/serie) |
| ⑦ Schakelen LED-band dakkast onder – slaapruiimte | ⑭ Elektrische vloerverwarming met LED-display (modelafhankelijk / speciaal toebehoren) |
| | ⑮ Bluetooth-verbinding |
| | ⑯ LED-band (niveau-indicator) |



Door tegelijkertijd (> 1 seconde) op de toetsen 11 en 12 te drukken, wordt de bestaande Bluetooth-verbinding met de Fendt Caravan Connect app verbroken. Dit wordt bevestigd door een kort knipperen van de led-band.

Beschrijving van de afzonderlijke toetsfuncties



① Hoofdschakelaar met LED-display

Door de hoofdschakelaar kort in te drukken worden alle verlichtingscircuits (D, E, F) uitgeschakeld. Bij uitschakeling van de hoofdschakelaar wordt de status van de verlichtingscircuits opgeslagen. Door nogmaals op de hoofdschakelaar te drukken worden de verlichtingscircuits (D, E, F) weer ingeschakeld. De circuits "230V vloertemperatuurregeling" en "230V e-boiler / elektrische geiser" worden niet automatisch uitgeschakeld.

Als de stroomvoorziening niet onderbroken is geweest, blijft de schakelstatus van het apparaat bewaard. Door de hoofdschakelaar langer ingedrukt te houden (> 3 seconden) worden de verlichtingscircuits (C tot F), de circuits voor de vloertemperatuurregeling en e-boiler / elektrische geiser, alsook de stroomkringen A en B uitgeschakeld. Een uitzondering hierop is de aansluiting voor de koelkast en de verwarming, alsook het bedieningspaneel CP plus. Deze apparaten blijven altijd aangesloten op de netvoeding.

Het gedurende ca. 9 seconden ingedrukt houden van de toets  heeft tot gevolg dat alle stroomkringen (A tot E) worden ingeschakeld.



② Schakelen/dimmen plafondlamp woongedeelte

Door de toets kort in te drukken wordt de plafondlamp in het woongedeelte in- en uitgeschakeld. Door de toets langer in te drukken kan de lichtsterkte van de lamp worden geregeld.



③ Schakelen/dimmen LED-band dakkast boven / plafondlamp sfeerverlichting woongedeelte

Door de toets kort in te drukken wordt de bovenste LED-band van de dakkast resp. de sfeerverlichting van de plafondlamp in het woongedeelte in- en uitgeschakeld. Door de toets langer in te drukken kan de lichtsterkte van de lamp worden geregeld.



④ Schakelen LED-band dakkast onder / hoekschappen – woongedeelte

Door deze toets kort in te drukken wordt de led-band in- en uitgeschakeld.



⑤ Schakelen/dimmen plafondlamp of Led-band – slaapruijnte (afhankelijk van model/basisindeling / landenvariant)

Door de toets kort in te drukken wordt de plafondlamp in het slaapruijnte in- en uitgeschakeld. Door de toets langer in te drukken kan de lichtsterkte van de lamp worden geregeld.

Deze toets is niet bestemd voor de verlichting van de airconditioning.



⑥ **Schakelen/dimmen LED-band dakkast boven / plafondlamp sfeerverlichting – slaapruijnte**
(afhankelijk van model/basisindeling / landenvariant)

Door de toets kort in te drukken wordt de bovenste LED-band van de dakkast resp. de sfeerverlichting van de plafondlamp in het woongedeelte in- en uitgeschakeld. Door de toets langer in te drukken kan de lichtsterkte van de lamp worden geregeld.



⑦ **Schakelen Led-band dakkast onder – slaapruijnte**

Door deze toets kort in te drukken wordt de led-band in- en uitgeschakeld.



⑧ **Schakelen barvak / commode / bankstaander**
(afhankelijk van basisindeling / model / landenvariant)

Door deze toets kort in te drukken wordt de verlichting van de bar, van de commode of van de bankstaander in- en uitgeschakeld.



⑨ **Schakelen voortentlamp**

Door deze toets kort in te drukken wordt de buitenverlichting in- en uitgeschakeld. Deze lampen kunnen slechts worden ingeschakeld als de caravan niet op het trekkend voertuig is aangesloten.



⑩ **Schakelen/dimmen verlichting luifellijst / voortentlamp sfeerverlichting**

Door deze toets kort in te drukken wordt de led-band van de luifellijst resp. de voortentlamp onder in- en uitgeschakeld. Door de toets langer in te drukken kan de lichtsterkte van de lampen worden geregeld. Deze lampen kunnen slechts worden ingeschakeld als de caravan niet op het trekkend voertuig is aangesloten.



⑪ **Accubeheer**
(afhankelijk van model/serie / speciaal toebehoren)

Door deze toets kort in te drukken wordt de actuele accustatus weergegeven aan de hand van LED-band ⑩. Als de laadtoestand van de accu nog maar heel laag is, begint de meest linkse LED op de lichtband te knipperen.



De temperatuur van de accu mag de 50°C niet overschrijden.

**12 Niveau-indicator drinkwatertank**

Door deze toets kort in te drukken wordt het niveau van de drinkwatertank weergegeven aan de hand van een LED-band 16. Als het niveau van de drinkwatertank nog maar heel laag is, begint de meest linkse LED op de lichtband te knipperen.



Voor een realistisch weergave van het vulniveau dient de caravan horizontaal te staan.

**13 E-boiler / elektrische geiser met LED-display (afhankelijk van model/serie)**

Door deze toets kort in te drukken wordt het warmwaterapparaat in- en uitgeschakeld. Als het apparaat is ingeschakeld, wordt dit aangegeven door een oplichtende LED.

Door de hoofdschakelaar gedurende langere tijd (> 3 seconden) ingedrukt te houden, kan ook het warmwaterapparaat worden uitgeschakeld.



Bij voertuigen die beschikken over een combiverwarming of Alde warmwaterverwarming (**modelafhankelijk / speciaal toebehoren**), is de schakelaar niet in gebruik, ondanks het feit dat de controle-LED brandt.

**14 Elektrische vloerverwarming met LED-display (modelafhankelijk / speciaal toebehoren)**

Door deze toets kort in te drukken wordt de vloerverwarming in- en uitgeschakeld. Als deze is ingeschakeld, wordt dit aangegeven door een oplichtende LED.

Bij het deactiveren van de stroomvoorziening – door de hoofdschakelaar langer ingedrukt te houden (> 3 sec.) – wordt ook de vloerverwarming uitgeschakeld.



De warmwaterapparaten 13 en de vloerverwarming werken op 230V. Als er geen netaansluiting / landstroom aanwezig is, kunnen deze apparaten niet worden ingeschakeld.

**15 Bluetooth-verbinding**

Door deze toets kort in te drukken wordt de Bluetooth-verbinding geactiveerd resp. gedeactiveerd.



⑩ LED-band (niveau-indicator met 10 leds)



Drinkwatertank

Na het indrukken van deze toets ⑫ wordt het niveau van de drinkwatertank weergegeven (5 standen).

- Linker LED knippert: zeer geringe hoeveelheid water of leeg
- LED 1 tot 3 branden: niveau ca. 25%
- LED 1 tot 5 branden: niveau ca. 50%
- LED 1 tot 7 branden: niveau ca. 75%
- LED 1 tot 10 branden: niveau > 75%



Accubeheer

(afhankelijk van model/serie / speciaal toebehoren)

Door deze toets ⑪ in te drukken wordt het niveau van de boordaccu in stappen van ca. 10% weergegeven.



Bij een standaard ingebouwde Li-Fe-accu kunt u de huidige accuspanning opvragen via de smartphone-app van de accufabrikant. Er is een Bluetooth-verbinding vereist.

Neem a.u.b. ook goede nota van de apart bijgeleverde gebruiksaanwijzing van de accufabrikant.

Laadtoestand ca.	LEDs
0%	eerste knippert
10%	1
20%	2
30%	3
40%	4
50%	5
60%	6
70%	7
80%	8
90%	9
100%	10

Beknopte beschrijving van de schakelcircuits / stroomkringen (modelafhankelijk / speciaal toebehoren)

A	Dompelpomp drinkwatertank, toilet, div. 12V-contactdozen, USB-contactdoos
B	Combiverwarming, ventilator, antenne, koelkast, multimedia, LTE-GSM-module
C	Verlichting doucheruimte en keuken
D	Verlichting slaapruijnte, hoekschap, div. LED-banden
E	Verlichting woongedeelte, hoekschap, bar, bankstaander, div. LED-banden
F	Voortentlamp, luifelverlichting, voortentcontactdoos
G	Zekering G beveiliget de stroomkringen die worden omgeschakeld op de accu als er geen 230V-landstroom beschikbaar is (combiverwarming, radio continu plus, compressorkoelkast, LTE-GSM module, absorptiekoelkast-stuurstroom).

Beschrijving extern bedieningspaneel (multischakelaar) slaapruijnte (afhankelijk van model/basisindeling/landenvariant)

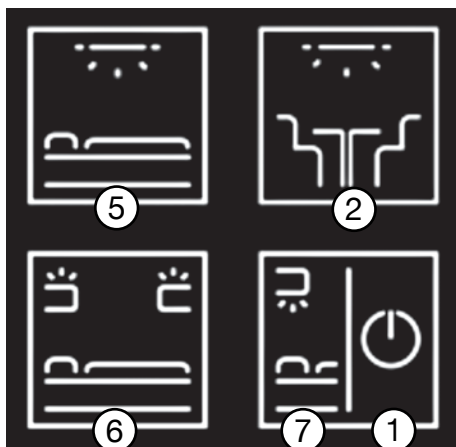

- ① Hoofdschakelaar (3 seconden ingedrukt houden!)
- ② Schakelen/dimmen plafondlamp woongedeelte
- ⑤ Schakelen/dimmen plafondlamp of led-band – slaapruijnte (afhankelijk van model/basisindeling / landenvariant)
- ⑥ Schakelen/dimmen LED-band dakkast boven / plafondlamp sfeerverlichting slaapruijnte (afhankelijk van model/basisindeling / landenvariant)
- ⑦ LED-band dakkast onder – slaapruijnte

① Hoofdschakelaar

Door deze toets langer (> 3 sec.) ingedrukt te houden worden alle ingeschakelde verlichtingscircuits (D, E, F) in woongedeelte en slaapruijnte uitgeschakeld. De 230V-apparaten (elektrische geiser/e-boiler, vloerverwarming) worden daarbij niet uitgeschakeld.

Het hoofdschakelaarrelais en daarmee de stroomkringen A, B en C blijven eveneens ingeschakeld. Het weer terugkeren naar de eerdere verlichtingsinstellingen – zoals dat kan met de hoofdschakelaar van het hoofdbedieningspaneel – is met deze toets niet mogelijk.

② Schakelen/dimmen plafondlamp woongedeelte

Door de toets kort in te drukken wordt de plafondlamp in het woongedeelte in- en uitgeschakeld. Door de toets langer in te drukken kan de lichtsterkte van de lamp worden geregeld.

⑤ Schakelen/dimmen plafondlamp of Led-band – slaapruijnte (afhankelijk van model/basisindeling / landenvariant)

Door de toets kort in te drukken wordt de plafondlamp in het slaapruijnte in- en uitgeschakeld. Door de toets langer in te drukken kan de lichtsterkte van de lamp worden geregeld. Deze toets is niet bestemd voor de verlichting van de airconditioning.

⑥ Schakelen/dimmen LED-band dakkast boven / plafondlamp sfeerverlichting – slaapruijnte (afhankelijk van model/basisindeling / landenvariant)

Door de toets kort in te drukken wordt de bovenste led-band van de dakkast resp. de sfeerverlichting van de plafondlamp in de slaapruijnte in- en uitgeschakeld. Door de toets langer in te drukken kan de lichtsterkte van de lamp worden geregeld.

⑦ Schakelen Led-band dakkast onder – slaapruijnte

Door deze toets kort in te drukken wordt de led-band in- en uitgeschakeld.

Beschrijving extern bedieningspaneel (multischakelaar) buitenverlichting (afhankelijk van model/basisindeling/landenvariant)

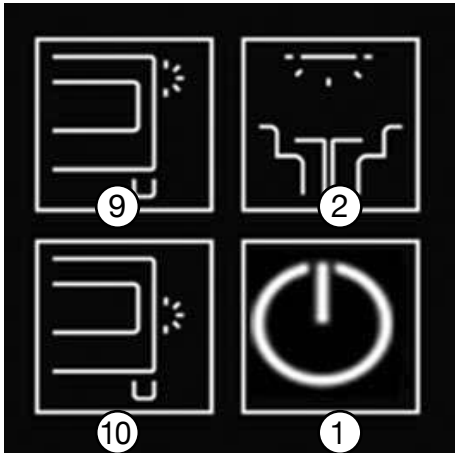

- ① Hoofdschakelaar
- ② Schakelen/dimmen plafondlamp woongedeelte
- ⑨ Schakelen voortentlamp
- ⑩ Schakelen/dimmen verlichting luifelijst / voortentlamp sfeerverlichting

① Hoofdschakelaar

Door de hoofdschakelaar kort in te drukken worden alle verlichtingscircuits (D, E, F) uitgeschakeld. Bij uitschakeling van de hoofdschakelaar wordt de status van de verlichtingscircuits opgeslagen. Door nogmaals op de hoofdschakelaar te drukken worden de verlichtingscircuits (D, E, F) weer ingeschakeld. De circuits “230V vloertemperatuurregeling” en “230V e-boiler / elektrische geiser” worden niet automatisch uitgeschakeld.

Als de stroomvoorziening niet onderbroken is geweest, blijft de schakelstatus van het apparaat bewaard. Door de hoofdschakelaar langer ingedrukt te houden (> 3 seconden) worden de verlichtingscircuits (C tot F), de circuits voor de vloertemperatuurregeling en e-boiler / elektrische geiser, alsook de stroomkringen A en B uitgeschakeld. Een uitzondering hierop is de aansluiting voor de koelkast en de verwarming, alsook het bedieningspaneel CP plus. Deze apparaten blijven altijd aangesloten op de netvoeding.

Het gedurende ca. 9 seconden ingedrukt houden van de toets  heeft tot gevolg dat alle stroomkringen (A tot E) worden ingeschakeld.

② Schakelen/dimmen plafondlamp woongedeelte

Door de toets kort in te drukken wordt de plafondlamp in het woongedeelte in- en uitgeschakeld. Door de toets langer in te drukken kan de lichtsterkte van de lamp worden geregeld.

⑨ Schakelen voortentlamp

Door deze toets kort in te drukken wordt de buitenverlichting in- en uitgeschakeld. Deze lampen kunnen slechts worden ingeschakeld als de caravan niet op het trekkend voertuig is aangesloten.

⑩ Schakelen/dimmen verlichting luifelijst / voortentlamp sfeerverlichting

Door deze toets kort in te drukken wordt de led-band van de luifelijst resp. de voortentlamp onder in- en uitgeschakeld. Door de toets langer in te drukken kan de lichtsterkte van de lampen worden geregeld. Deze lampen kunnen slechts worden ingeschakeld als de caravan niet op het trekkend voertuig is aangesloten.



Fendt Caravan Connect

Fendt Caravan Connect maakt het mogelijk de meeste CI-bus-compatibele apparaten/onderdelen in de caravan ook via mobiele eindapparaten (smartphone/tablet) te bedienen. Voorwaarde hiervoor is momenteel de gratis **“Fendt Caravan Connect”-app**. De verbinding met de caravan (master-bedieningspaneel) vindt plaats via Bluetooth.



De Fendt Caravan Connect app is alleen beschikbaar voor de besturingssystemen iOS of Android.



Besturingssysteem Android



Besturingssysteem iOS



Slechts de actuele versies van de besturingssystemen worden ondersteund. Bij oudere mobiele apparaten is eventueel geen app-installatie mogelijk.

De Fendt Caravan Connect app wordt voortdurend verder ontwikkeld en geactualiseerd en biedt zo van tijd tot tijd nieuwe in-app-functies.



Bediening van de Fendt Caravan Connect app



Afhankelijk van het besturingssysteem van het mobiele eindapparaat kunnen beschrijving en illustratiemateriaal van elkaar afwijken.

Installeer de Fendt Caravan Connect app op uw eindapparaat en open deze vervolgens.

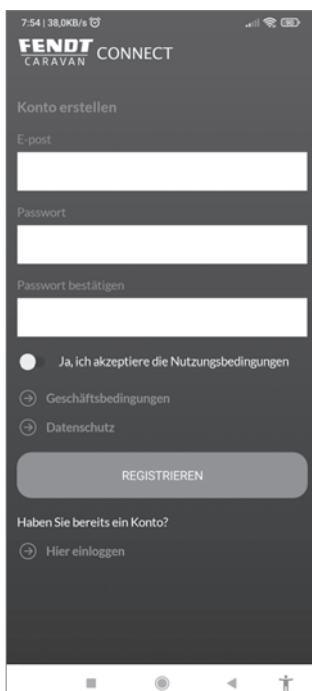

Startscherm bij het openen van de app, als er nog geen gebruiker is aangemeld.

Registratie

Als u de app voor het eerst start, moet u zich eerst registreren. Voor zover er nog geen registratie heeft plaatsgevonden, verschijnt er een registratiescherm.

Geef uw e-mailadres, uw voor- en achternaam aan en leg uw wachtwoord vast. Zet een vinkje in het vakje over het accepteren van de algemene voorwaarden. Druk vervolgens op de knop “Inloggen”. Er wordt vervolgens een e-mail met een bevestigingslink verzonden aan het door u aangegeven e-mailadres. Druk op de bevestigingslink om uw registratie af te sluiten. Voer voortaan altijd dit e-mailadres en het zojuist vastgelegde wachtwoord via het invulscherm “Inloggen” in.

Als u de app al hebt gestart, komt u via de inlogknop onder “Hebt u al een account?” bij de controlevraag naar uw inloggegevens (e-mailadres en wachtwoord).

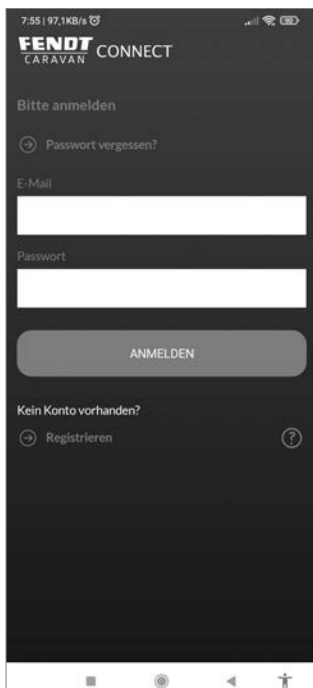

Inloggen

Vul uw e-mailadres en het wachtwoord in, bevestig de ingevoerde gegevens telkens via de inlogknop.

Via de functie “Wachtwoord vergeten” komt u in een submenu waar u een nieuw wachtwoord naar een door u opgegeven e-mailadres kunt laten sturen.



Keuze van de verbinding

Als de inloggegevens correct zijn ingevoerd, komt u bij de Bluetooth verbinding. Kies Bluetooth voor de verbinding met uw Fendt caravan.

Verbinding Fendt Caravan Connect (Bluetooth)

Om een verbinding tot stand te brengen tussen uw mobiele eindapparaat en het scherm in de caravan, moet u bij beide onderdelen de Bluetooth-functie activeren.

Om gebruik te kunnen maken van de app-functies, wordt u daarom door de applicatie verzocht Bluetooth te activeren, of u kunt de Bluetooth-functie handmatig instellen in de instellingen.



Bluetooth-functie activeren

1. Activeer de Bluetooth-functie op het scherm van de caravan.
U gaat als volgt te werk:
Druk hiervoor op de Bluetooth-knop ①.
2. Activeer de Bluetooth-functie op uw mobiele eindapparaat, raadpleeg zo nodig de gebruiksaanwijzing van de fabrikant.
3. De **eerste** keer dat de verbinding tot stand wordt gebracht, moet ook nog GPS op smartphone/tablet zijn ingeschakeld en toegang worden verleend tot de locatiegegevens van de app.



Zodra de Bluetooth-functie via de knop op het bedieningspaneel wordt geactiveerd, begint de LED-band gedurende een vooraf ingestelde koppelingstijd te lopen. In die tijd is een koppeling met het master-bedieningspaneel via Bluetooth mogelijk.

Er kan slechts één eindapparaat tegelijkertijd met de app zijn verbonden. Als de app op een ander eindapparaat moet worden gebruikt, dan moet eerst de verbinding met het reeds gekoppelde apparaat worden verbroken.

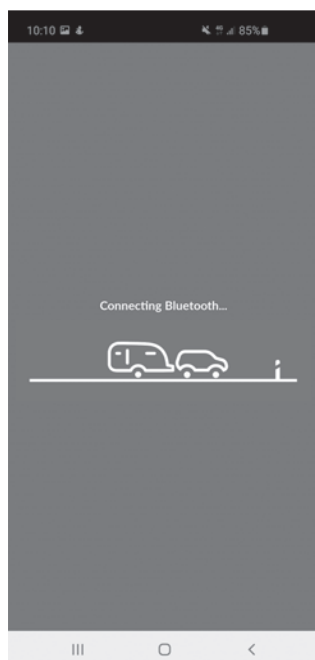

De verbinding wordt tot stand gebracht

Als de Bluetooth-functies met succes zijn geactiveerd, brengt u de verbinding van de onderdelen via de knop Bluetooth in het startmenu van de app tot stand (keuze van de verbinding).



Deze procedure kan max. 30 seconden duren.



De Bluetooth-verbinding is tot stand gebracht

Op de afbeelding hiernaast wordt een geactiveerde Fendt Caravan Connect aansluiting via Bluetooth weergegeven.

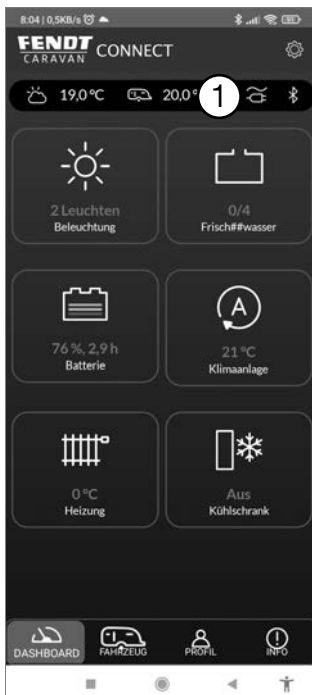

Bedieningsinterface

Bediening van de app-functies in de caravan (Fendt Caravan Connect)

De bedieningsinterface toont de functies die via de app kunnen worden afgelezen en/of aangestuurd.



Afhankelijk van de uitrusting van de caravan variëren de weergegeven bedieningselementen op het app-scherm.

Door eenmaal de gewenste functie aan te raken komt u terecht in het submenu, waar u gedetailleerde informatie krijgt over de desbetreffende functie.

Afhankelijk van model en besturingssysteem van het mobiele eindapparaat kunnen beschrijving en illustratiemateriaal van elkaar afwijken.

Op de bovenste regel ① van de bedieningsinterface worden buiten- en binnentemperatuur weergegeven. Verder kan hier worden afgelezen of de caravan is aangesloten op de 230V-stroomvoorziening en of de bluetooth-verbinding tot stand is gebracht.



Afhankelijk van het besturingssysteem van het mobiele eindapparaat kunnen beschrijving en illustratiemateriaal van elkaar afwijken.

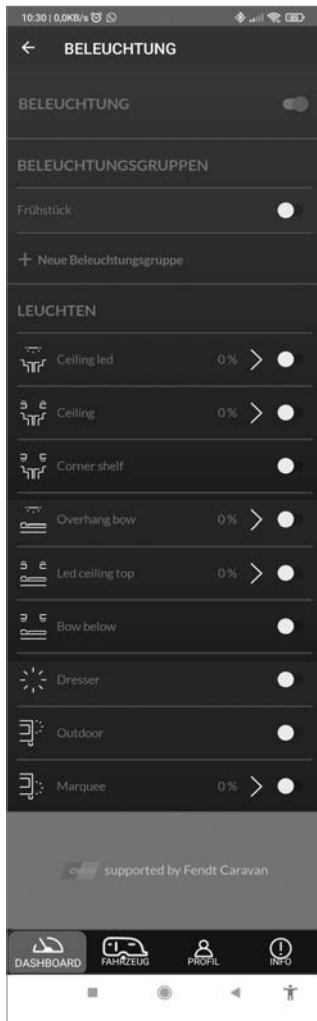

Verlichtingsmenu



Dimfunctie

Verlichting

In het verlichtingsmenu kunt u de lampen afzonderlijk in- en uitschakelen en dimmen.



Accustatus

Accustatus (alleen bij accupack 4) (speciaal toebehoren, afhankelijk van het model)

Als de caravan beschikt over een accupack, geeft de accustatus het volgende weer:

- of de accu ontladst of wordt geladen,
- oplaadniveau,
- spanning,
- elektriciteit,
- hoeveel tijd de accu nodig heeft om volledig op te laden, resp. hoelang de accu bij het huidige verbruik nog stroom kan blijven leveren,
- en of de laadregelaar is aangesloten op 230V-netstroom.



Raadpleeg hiervoor ook het hoofdstuk 7.5, de apart bijgeleverde gebruiksaanwijzing van de accufabrikant en de bijbehorende smartphone-app.



Accu-instellingen

Via de pijl ① naast het accusymbool komt u in dit submenu.

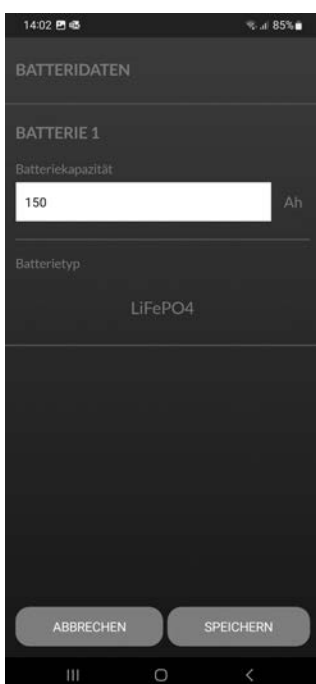

Accu-instellingen

De volgende instellingen kunnen worden aangepast en opgeslagen:

- accucapaciteit in Ah
- type accu

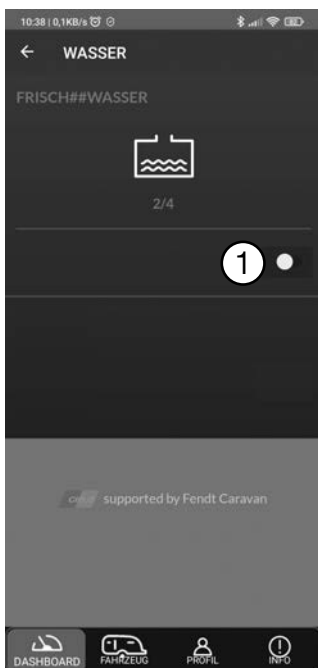

Niveau drinkwatertank

Watertank

Bij de niveuaanduiding van de watertank wordt het peil van de drinkwatertank in stappen van 0 (leeg) tot 4 (vol) aangegeven.

Voor de akoestische niveaubewaking dient u de schuifknop ① te activeren.

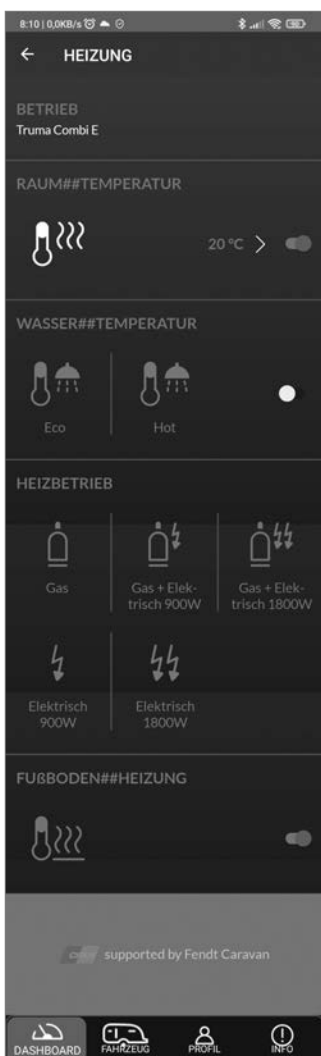

Verwarming

Verwarming

Via de menuoptie “Verwarming” kan de temperatuur van de ruimte en het gebruikte water worden geregeld c.q. in/uitgeschakeld.

U kunt in dit menu (afhankelijk van de uitvoering)

- de verwarming
- en de vloerverwarming regelen en in- en uitschakelen.

De warmwaterbereiding van de combiverwarming resp. Alde-verwarming kan daarnaast naar behoefte worden in- en uitgeschakeld.

De gewenste binnentemperatuur kan worden ingesteld in stappen van 1°C, van +5°C tot +30°C.

Bedrijfsmodus

Keuze uit gas, combifunctie (gas+elektrisch) of werking op elektriciteit. Bij combifunctie en werking op elektriciteit moet het gewenste vermogen worden geselecteerd.

Truma: 1 bliksempictogram = 0,9 kW, 2 bliksempictogrammen = 1,8 kW

Alde: 1 bliksempictogram = 1 kW, 2 bliksempictogrammen = 2 kW en 3 bliksempictogrammen = 3 kW



Vanaf een vermogen van 2 kW moet het stroomnet worden beveiligd met minstens 16 ampère. Laat u informeren bij de exploitant van de camping!



De verwarming kan ofwel via het bedieningspaneel van de Truma- of Alde-verwarming worden geregeld ofwel via de Fendt Caravan Connect app. Een parallelle bediening via beide systemen tegelijkertijd is niet mogelijk.

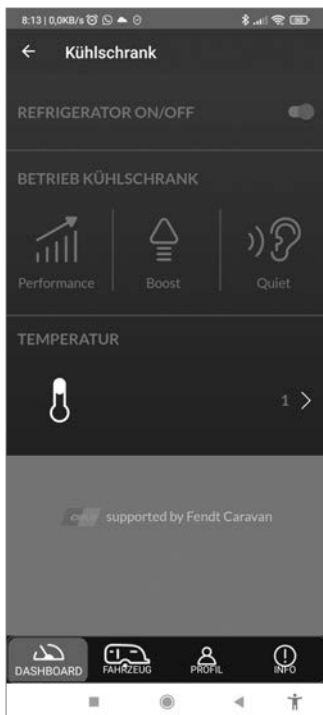

Koelkast

Koelkast (modelafhankelijk / speciaal toebehoren)

Via de menuoptie "Koelkast" kunt u het apparaat in verschillende modi gebruiken, en het vermogen c.q. de temperatuur regelen.



Het gebruik van de koelkast in de Quiet-modus wordt na ca. 8 uur automatisch teruggezet naar de Performance-modus.

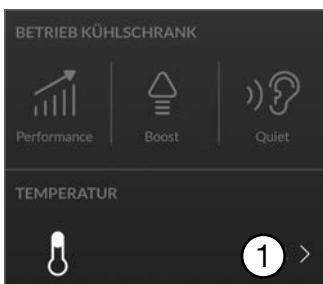

Koelkastinstellingen

Koelkastinstellingen

Via de pijl ① naast het temperatuursymbool komt u in het submenu Temperatuurinstellingen.



Temperatuurinstelling

Hier kunt u de temperatuurinstelling aanpassen en opslaan.

**Airconditioning****Airconditioning****(modelafhankelijk / speciaal toebehoren)**

Via de menuoptie "Airconditioning" kan de binnentemperatuur worden geregeld c.q. in/uitgeschakeld.

Temperatuurinstelling

Hier kan de gewenste temperatuur worden ingesteld (16-31°C).

Niet mogelijk bij circulatieluchtbedrijf, omdat er geen koel- of verwarmingsfunctie actief is.

Ventilatorstand instellen

Hier kan – afhankelijk van de bedrijfsmodus – de gewenste ventilatorstand worden ingesteld. Bij automatisch bedrijf wordt ook de ventilatie automatisch geregeld, zodat hier geen aparte instelling mogelijk is.



Voertuigoverzicht

Voertuigoverzicht

Het voertuigoverzicht toont een totaaloverzicht van de vastgelegde instellingen (afhankelijk van de uitvoering).

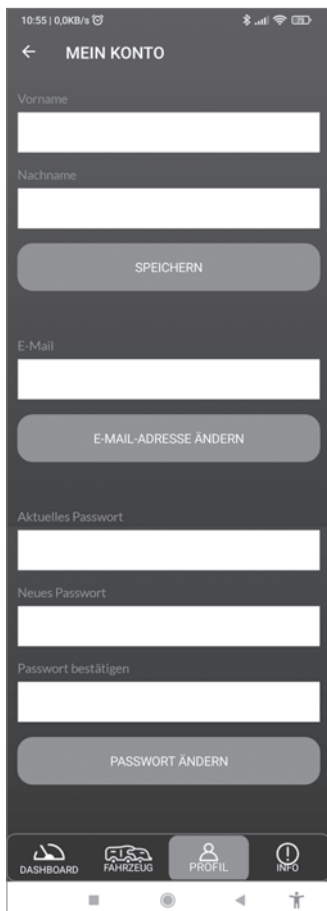

Weergave van de persoonlijke gegevens

Profiel-/gebruikersoverzicht

In het profiel-/gebruikersoverzicht kunnen de persoonlijke gegevens worden bekeken en/of gewijzigd (naam, e-mailadres, wachtwoord).



Instellingen

U komt in het instellingsoverzicht door op het bedieningsscherm rechts bovenaan nevenstaand symbool te selecteren.

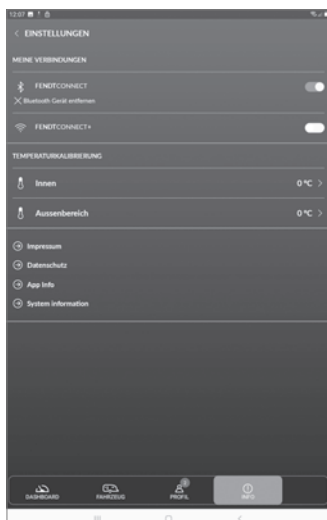

Instellingen

Hier ziet u of er een verbinding met de Fendt Caravan Connect app bestaat.

In de afzonderlijke submenu's kunnen extra app-informatie, de bepalingen inzake gegevensbescherming en het impressum worden bekeken.

De binnen- en buitentemperatuursensor kan hier worden gekalibreerd als deze afwijkingen vertoont.

Via de menuoptie **Systeminformatie** kan de huidige softwarestatus van het hoofdbedieningspaneel worden opgevraagd.

Mogelijke problemen

Mogelijke problemen	Oplossing	Andere opties
De app wordt niet gevonden in de store.	Controleer de instellingen van het apparaat; schrijf Fendt-Connect aan elkaar, niet als twee aparte woorden.	Controleer de instellingen van de app in het desbetreffende land.
De app wordt door mijn mobiele apparaat niet geïnstalleerd.	Slechts de actuele versies van de besturingssystemen worden ondersteund.	Bij oudere mobiele apparaten is eventueel geen app-installatie mogelijk.
Bluetooth verbinding werkt niet.	Controleer in de instellingen van uw mobiele apparaat of Bluetooth is ingeschakeld.	De afstand tot het voertuig is te groot.



Informatie-menu

Veelgestelde vragen:

Hoe verbind ik de app met mijn voertuig?

Antwoord:

Vóór de eerste installatie dient u zich aan te melden met e-mailadres en wachtwoord. Volg a.u.b. voor de eerste Bluetooth-verbinding de aanwijzingen van de installatieassistent. Voor een latere nieuwe aanmelding is een LTE- of WiFi-verbinding noodzakelijk. Een offline modus is in voorbereiding.

Kunnen er meerdere gebruikers en mobiele apparaten tegelijkertijd worden verbonden?

Antwoord:

Er kan slechts één eindapparaat met de app worden verbonden. Als de app op een ander eindapparaat moet worden gebruikt, dan moet eerst de verbinding met het reeds gekoppelde apparaat worden verbroken.



Nog meer praktische informatie over Fendt-Connect, alsook antwoorden over andere onderwerpen zijn te vinden in het informatie-menu van de app.

De Fendt Caravan Connect app is beschikbaar in de volgende landen:



7.5 Stroomvoorziening via Li-Fe accupack (speciaal accessoire, afhankelijk van het model)



Li-Fe accupack 1 – 30 AH



Li-Fe accupack 2 – 150 AH

Li-Fe accupack 1 en 2 (speciale uitvoering in de series APERO, BIANCO)

Als de caravan fabrieksmatig is uitgerust met een zelfvoorzienende uitrusting c.q. accupack, moeten de volgende aanwijzingen in acht worden genomen:

In het plastic mapje met de begeleidende voertuigdocumenten zijn tevens de volgende gebruiksaanwijzingen en aansluitschema's bijgevoegd.

- Gebruiksaanwijzing van de fabrikant van het apparaat voor de Li-Fe accu c.q. acculader / laadregelaar

Lees deze belangrijke informatie a.u.b. aandachtig door, zodat u ervoor kunt zorgen dat het accupack correct en volgens de voorschriften functioneert.



Het accupack werkt alleen volgens de voorschriften als ook de bedrading en aansluitingen van het trekkend voertuig volgens DIN 72570 zijn uitgevoerd c.q. aangesloten.

Bij een standaard ingebouwd accupack wordt in principe een Li-Fe-accu gebruikt. Deze accu is afhankelijk van de basisindeling doorgaans te vinden ofwel in de garderobekast, in de bergruimte van de zitgroep of in de bedbak. Li-Fe-accu's mogen niet worden vervangen door een conventionele natte accu.

Via een smartphone-app kunt u de huidige laadtoestand resp. de restcapaciteit van de Li-Fe-boordaccu opvragen. Hiervoor is een Bluetooth-verbinding met de accu vereist.

De accuhoofdschakelaar ① koppelt de accu los van het 12V-boordnet.



Bij montage achteraf van een elektrische rangeerhulp moet deze een extra eigen hoofdschakelaar hebben.



Accuhoofdschakelaar in de stand '0'



Elke accu heeft ook een zelfontlading. Daarom is het belangrijk om – **als de accu gedurende een langere periode (> 2 maanden) niet wordt gebruikt** – in ieder geval de accu volledig op te laden en aansluitend de accuhoofdschakelaar ① in de stand '0' te zetten en/of de pluspool van de accu (snelspanner) los te koppelen.

Vóór het loskoppelen van de accu moeten alle apparaten en lampen worden uitgeschakeld.

Neem in dit verband ook goede nota van de aanwijzingen op de sticker in de garderobekast.



Gebruik van de koelkast tijdens het rijden: De 12V-hoofdschakelaar moet zijn ingeschakeld. Anders wordt de 12V-koelkastelektronica niet van stroom voorzien en kan er ook geen energietoevoer (modelafhankelijk) worden gekozen.



Li-Fe accupack 3 – 30 AH



Li-Fe accupack 4 – 150 AH



Li-Fe accupack 3 en 4 (speciale uitvoering in series TENDENZA, DIAMANT)

Als de caravan fabrieksmatig is uitgerust met een zelfvoorzienende uitrusting c.q. accupack, moeten de volgende aanwijzingen in acht worden genomen:

In het plastic mapje met de begeleidende voertuigdocumenten zijn tevens de volgende gebruiksaanwijzingen en aansluitschema's bijgevoegd.

- Gebruiksaanwijzing van de fabrikant van het apparaat voor de Li-Fe accu c.q. acculader / laadregelaar

Lees deze belangrijke informatie a.u.b. aandachtig door, opdat het autarkpakket correct en volgens de voorschriften functioneert.



Er is alleen sprake van een goede werking als de bedrading en aansluitingen van het trekkende voertuig zijn ontworpen/toegewezen volgens DIN 72570.

Werking m.b.v. hulpaccu

Als de caravan niet is aangesloten op het 230V-stroomnet, voorziet de hulpaccu het boordnetwerk van 12V-gelijkspanning. Omdat de accu maar een beperkte capaciteit heeft, mogen de elektrische gebruikers niet gedurende langere tijd worden gebruikt zonder dat de accu wordt opgeladen of zonder de 230V-stroomvoorziening. De accu wordt opgeladen via een 230V-voeding.

Bij een standaard ingebouwd accupack wordt in principe een Li-Fe-accu gebruikt. Deze accu is – afhankelijk van de basisindeling – te vinden ofwel in de garderobekast ofwel in de bergruimte van de zitgroep ofwel in de bedbak. Deze Li-Fe-accu mag niet worden vervangen door een conventionele natte accu.



Daarom is het belangrijk om – **als de accu gedurende een langere periode niet wordt gebruikt** – in ieder geval de accu volledig op te laden en aansluitend de accuhoofdschakelaar ① in de stand '0' te zetten en/of de pluspool van de accu (snelspanner) los te koppelen.



Vóór het loskoppelen van de accu moeten alle apparaten en lampen worden uitgeschakeld. Neem in dit verband ook goede nota van de aanwijzingen op de sticker in de garderobekast.

Beschrijving van de diverse indicatielampjes op het masterbedieningspaneel of in de Fendt-Connect app



Neem ook de aanwijzingen in dit hoofdstuk op **pagina 50 "Accumanagement"** in acht.



Bij een standaard ingebouwde Li-Fe-accu kunt u de huidige accuspanning ook opvragen via de smartphone-app van de accufabrikant. Er is een Bluetooth-verbinding vereist.

Neem a.u.b. ook goede nota van de apart bijgeleverde gebruiksaanwijzing van de accufabrikant.



- De geïnstalleerde gel-accu mag niet worden geopend.
- Gebruik bij vervanging van de hulpaccu alleen een accu van hetzelfde type en met dezelfde capaciteit.
- Ontkoppel de elektrische verbinding met het trekkende voertuig voordat u de hulpaccu afkoppelt of aankoppelt, schakel de 230V-stroomtoevoer, de 12V-stroomtoevoer alsook alle gebruikers uit. Sluit de hulpaccu altijd als eerste aan. Verbind de caravan vervolgens met 230V-laadstroom.
- Voor het vervangen van de zekeringen moeten acculader en laadregelaar spanningsvrij worden geschakeld.
- Voordat u een defecte zekering vervangt, moet de oorzaak van de overbelasting worden opgespoord en verholpen.
- De zekeringen mogen alleen worden vervangen door zekeringen met dezelfde zekeringwaarde.
- Onvoldoende ventilatie van de acculader / laadregelaar heeft een geringere laadstroom tot gevolg, alsook een kortere levensduur van het apparaat.
- De buitenkant van de behuizing van de laadregelaar kan tijdens bedrijf heet worden.



- Controleer vóór iedere reis het laadniveau van de accu. Breng zo nodig een netaansluiting tot stand om de accu op te laden.
- Benut tijdens uw reis iedere gelegenheid om de accu op te laden.
- Na een bepaalde gebruiksduur en na blootstelling aan lage temperaturen verliest de accu aan vermogen.
- Zodra de resterende capaciteit van de Li-Fe accu < 5% bedraagt, worden automatisch alle 12V-apparaten uitgeschakeld.
- Bij langdurige stilstand zonder gebruik van het voertuig moet de accu – na volledig te zijn opgeladen – worden losgekoppeld of moet de hoofdschakelaar worden uitgeschakeld.

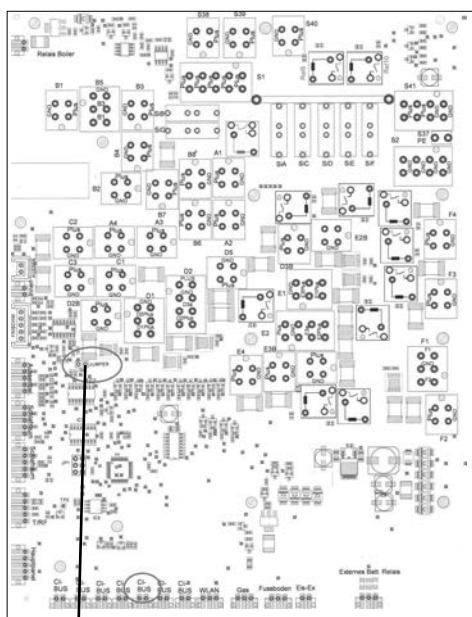

1

Jumper



Bij latere inbouw van een zelfvoorzienend systeem en een accu in de caravan moet op de printplaat in de schakelbox de stand van jumper ① worden gewijzigd. Bij de functie "selfsupporting" moet de stekkerbrug zodanig op de twee pinnen worden gestoken dat deze twee elektrisch met elkaar verbonden zijn. Zodra deze omschakeling heeft plaatsgevonden, kunnen bij accuvoeding alle 12V-apparaten worden bediend.



Algemene productinformatie en veiligheidsinstructies over Li-Fe accu's

Het betreft altijd een lithium-ijzer-fosfaat-accu (LiFePO₄).

De LiFePO₄-technologie wordt niet alleen gekenmerkt door een grote mate van veiligheid, maar onder meer ook door de volgende eigenschappen:

- Gering eigen gewicht
- Compacte afmetingen
- Hoog rendement
- Zeer hoge cycluscapaciteit

Het is mogelijk om vrijwel 100% van de capaciteit te gebruiken. Nadat de capaciteit is opgebruikt, schakelt de accu over op de ruststand.

Een belangrijk onderdeel van een LiFePO₄-accu is het Battery Management System (BMS).

Beide Li-Fe accu's beschikken over Bluetooth-technologie om de accustatus via app te bewaken.



Belangrijke veiligheidsinstructies

- Lees de gebruikershandleiding zorgvuldig door voordat u de accu gebruikt.
- Bewaar de gebruikershandleiding in de buurt van de accu en stel ter beschikking van elke gebruiker.
- Werkzaamheden aan de accu mogen slechts worden uitgevoerd door technisch deskundig personeel.
- De elektrolyt is uiterst corrosief! Onder normale omstandigheden is het niet mogelijk om in aanraking te komen met de elektrolyt. In geval van een beschadiging van de accu moet direct contact met de elektrolyt of met het poeder worden vermeden. Als u met de elektrolyt in aanraking bent gekomen, spoel de desbetreffende plek dan onmiddellijk met veel water. Raadpleeg aansluitend een arts.
- Gebruik kabels met de juiste diameter en houd de kabelverbindingen zo kort mogelijk.
- Zorg ervoor nooit de + en - polen te verwisselen of kort te sluiten.
- Open de accu niet. De aansprakelijkheid voor materiële gebreken vervalt zodra de accu wordt geopend.
- Monteer de accu nooit bij regen of vocht.
- Voorkom schade aan accu en/of acculader.
- Let er bij langdurige opslag (> 2 maanden) van de accu op dat deze volledig is opgeladen.
- Als de accu gedurende langere tijd ongebruikt wordt opgeslagen, adviseren wij u de accu eens in de zes maanden op te laden.
- Vergeet niet de accuhoofdschakelaar of de polen los te koppelen als u de accu gedurende langere tijd niet gebruikt.
- Gebruik altijd een voor Li-Fe-accu's geschikte acculader. Deze acculader moet geschikt zijn voor de LiFePO₄-celchemie en de desbetreffende laadspanning.



Wees voorzichtig! Het gebruik van een acculader die niet geschikt is voor de LiFePO4-chemie, kan de accu beschadigen, omdat deze niet correct wordt opgeladen.



Belangrijke waarschuwingen m.b.t. het transport

- Vergewis u vóór het transport van een lithium-ijzerfosfaat-accu altijd van alle geldende lokale, nationale en internationale voorschriften.
- Het vervoeren van een afgedankte, beschadigde of teruggeroepen Li-Fe-accu kan in bepaalde gevallen specifiek beperkt of verboden zijn.
- Het vervoeren van de Li-Fe-accu valt onder de gevarencategorie UN3480, klasse 9.
- Voor het vervoer over het water, in de lucht en over land valt de Li-Fe-accu in verpakkingsgroep P 965.



Gebruikershandleiding – app downloaden – technische support

Voor PowerXtreme X30 LiFePO4 accu

De PowerXtreme-app voor mobiele Android en Apple apparaten is te vinden in de Google Play Store of de Apple App Store. Een QR-code is te vinden op onderstaande website of op de sticker in de garderobekast.



<https://www.powerxtreme.nl/de/service>



Voor Super-B-Epsilon 12V 150ah accu

De super B Be In Charge app voor mobiele Android en Apple apparaten is te vinden in de Google Play Store of de Apple App Store. Een QR-code is te vinden in de gebruiksaanwijzing van het apparaat of op de sticker in de garderobekast.



<https://www.super-b.com/de/support>

Recycling en afvalverwerking

Elektrische apparaten mogen niet met het normale huisvuil worden meegegeven. Volgens de Europese norm 2002/96/CE over elektrische apparatuur en de afvalverwerking van elektrische apparaten moeten deze apparaten afzonderlijk wordt ingezameld om een milieuvriendelijk hergebruik mogelijk te maken.

Vóór de afvalverwerking dient u de accu altijd te ontladen. Gebruik isolatieband of een andere toegestane afdekking op de accupolen om kortsluiting te voorkomen.

Verwijder de li-ionen-accu in overeenstemming met de plaatselijke, landelijke en federale wetten en voorschriften. Lever de accu in bij of stuur hem naar een erkend inzamelpunt voor recycling. U kunt hiervoor terecht bij uw plaatselijke gemeente.

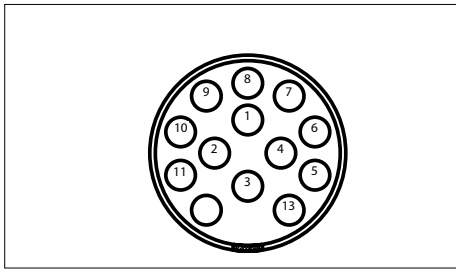

Contactdoos Jäger 13-polig

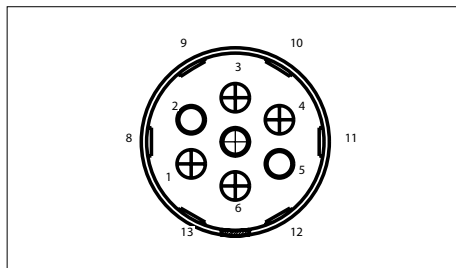

Contactdoos Feder 13-polig

Contactbezetting van de contactdozen

Nr.	Kleur	Stroomkring	Contactnr. DIN	Doorsnedemm ²
1	geel	Knipperlicht li.	L	1,5
2	blauw	Mistachterlicht	54g	1,5
3	wit	Massa v. 1-8	31	2,5
4	groen	Knipperlicht re.	R	1,5
5	bruin	Achterlicht re.	58R	1,5
6	rood	Remlicht	54	1,5
7	zwart	Achterlicht li.	58L	1,5
8	zwart	Achteruitrijlam	–	1,5
9	bruin/blauw	Continu plus	–	2,5
10	bruin/rood	Laadstroomkabel	–	2,5
11	wit/rood	Massa v. 10	–	2,5
12	–	vrij	–	–
13	wit/zwart	Massa v. 9	–	2,5



Raadpleeg voor de 12V- / 230V-stroomvoorziening a.u.b. de apart bijgeleverde schakelschema's.

7.7 Afzonderlijk schakelbare lampen in de caravan



Voortentlamp

De voortentlamp wordt in- en uitgeschakeld via de dubbele wipschakelaar bij de toegangsdeur of via de desbetreffende toetsen op het schakelpaneel van de lichtregeling (**hoofdstuk 7.4 modelafhankelijk**).



De voortentlamp moet tijdens deelname aan het verkeer zijn uitgeschakeld.



Kinderkamerlamp met USB-aansluiting (afhankelijk van het model)



De USB-aansluiting dient slechts voor de stroomvoorziening en voor het opladen van compatibele apparaten als smartphones of MP3-spelers.



Klerenkastlamp (speciaal accessoire, afhankelijk van het model)



Bij de modelserie Diamant heeft de lamp een accu, is afneembaar en moet regelmatig via een meegeleverde USB-kabel worden bijgeladen.
Bij de andere modelseries werkt de lamp op batterijen.

7.8 Elektrische vloertemperatuurregeling

(speciaal accessoire, afhankelijk van het model)

De verwarmingsmat bevindt zich in het loopgedeelte van de vloer en heeft een breedte van ca. 60 cm. De lengte en de ligging van de verwarmingsmat(ten) is afhankelijk van basisindeling en model. De verwarming dient niet voor het verwarmen van de ruimte, maar beperkt het warmteverlies via de vloer.

Aan- en uitschakelen van de 24V vloertemperatuurregeling

De schakelaar is in het bedieningspaneel van de lichtregeling geïntegreerd of bevindt zich in de buurt van de wipschakelaar van de warmwaterinstallatie.

Technische gegevens

Spanning 24V~uit eigen transformator 230V/24V.

Het opgenomen vermogen bedraagt afhankelijk van de opbouw-
lengte ca. 56 W/mtr.



Laat voorwerpen niet gedurende een langere periode op de ingeschakelde vloertemperatuurregeling staan om lokale warmteophopingen te voorkomen. Boor geen gaten in de vloer en draai geen schroeven in de vloer.



Om constructieve redenen (de verwarmingsfolie wordt onder de PVC-vloerbedekking vastgeplakt) kunnen lichte contouren zichtbaar worden, die echter na het leggen van het tapijt (afhankelijk van model/serie) niet waarneembaar zijn. De vloertemperatuurregeling wordt ingeschakeld d.m.v. de met een symbool gemarkeerde controleschakelaar. De transformator voor de vloerverwarming bevindt zich afhankelijk van het model/voertuigtype ofwel voorin of achterin en mag bij het beladen niet worden afgedekt.



NB: gevaar voor warmteophoping!

In ingeschakelde toestand mag de vloertemperatuurregelingter hoogte van de bergruimte in de dwarse zitbank niet worden afgedekt.

Gevaar voor oververhitting bestaat ook buiten de opberg ruimten door isolerende voorwerpen of door het gebruik van ongeschikte tapijten/vloerbedekking.



De elektrische vloerverwarming beschikt over een intelligente, buitentemperatuurafhankelijke besturingselektronica. De buitentemperatuursensor bevindt zich in de buurt van de besturingselektronica aan de onderzijde van de vloer.



De elektrische vloerverwarming beschikt weliswaar over een temperatuurafhankelijke besturingselektronica, maar is niet geschikt voor continubedrijf.

Schakel altijd de vloerverwarming uit als de caravan niet wordt gebruikt.

**APER0 / BIANCO**

- Bij een buitentemperatuur boven de $+23,5^{\circ}\text{C}$ heeft de elektrische vloerverwarming geen functie. De groene led knippert om de twee seconden.
- Bij een buitentemperatuur boven de $+17^{\circ}\text{C}$ en onder de $+23,5^{\circ}\text{C}$ wordt de besturing in de cyclusmodus geschakeld. De cyclus van de elektronica omvat 20 min AAN en 10 min UIT. De groene led knippert met een frequentie van eenmaal per seconde.
- Als de buitentemperatuur onder de $+17,0^{\circ}\text{C}$ valt, wordt omgeschakeld naar "continubedrijf". De groene led brandt permanent. De verwarming blijft permanent actief zolang de buitentemperatuur tussen -20°C en $+17,0^{\circ}\text{C}$ ligt.

Als de rode error-led meerdere minuten lang blijft knipperen of continu blijft branden, schakel dan de elektronische vloerverwarming voor de zekerheid uit. Maak alvorens de verwarming opnieuw te starten de caravan geheel spanningsvrij door ook de 230V-landstroom los te koppelen. Als de rode error-led ook na een herstart knippert of permanent blijft branden, schakel dan de vloerverwarming uit voorzorg uit en neem contact op met uw Fendt caravandealer, alvorens de verwarming weer in gebruik te nemen.



TENDENZA



- Bij een buitentemperatuur boven de $+23,5^{\circ}\text{C}$ heeft de elektrische vloerverwarming geen functie. De groene led knippert om de twee seconden kort.
- Bij een buitentemperatuur boven de $+17^{\circ}\text{C}$ en onder de $+23,5^{\circ}\text{C}$ wordt de besturing in de cyclusmodus geschakeld. De cyclus van de elektronica omvat 20 min AAN en 10 min UIT. De groene led brandt met een frequentie van eenmaal per seconde.
- Als de buitentemperatuur onder de $+17,0^{\circ}\text{C}$ valt, wordt omgeschakeld naar "continubedrijf". De led brandt permanent groen. De verwarming blijft permanent actief zolang de buitentemperatuur tussen -20°C en $+17,0^{\circ}\text{C}$ ligt.

De led brandt **groen**:

De elektrische vloertemperatuurregeling is in bedrijf. De elektronica bewaakt de stroom voor de verwarmingsmat.

De led brandt **rood**:

Storing! Schakel de elektronische vloerverwarming puur uit voorzorg uit en probeer deze te herstellen.

Maak alvorens de verwarming opnieuw te starten de caravan geheel spanningsvrij door ook de 230V-landstroom los te koppelen. Als de rode error-led ook na een herstart blijft branden, schakel dan de vloerverwarming uit en neem contact op met uw Fendt caravandealer, alvorens de verwarming weer in gebruik te nemen.

7.9 Magnetron

(speciale accessoires, afhankelijk van model/serie)



Neem beslist ook goede nota van de bij het apparaat geleverde gebruiksaanwijzing.

7.10 Klimaatinstallatie

(speciale accessoires, afhankelijk van model/serie)

Aventa compact
Aventa compact plus



DE Gebrauchsanweisung Im Fahrzeug mitzuführen	Seite 02	NL Gebruiksaanwijzing In het voertuig meenemen	Pagina 38
EN Operating instructions To be kept in the vehicle	Page 11	DA Brugsanvisning Skal medbringes i køretøjet	Sida 47
FR Mode d'emploi À garder dans le véhicule	Page 20	SV Bruksanvisning Skall medföras i fordonet	Sida 56
IT Istruzioni per l'uso Da tenere nel veicolo	Pagina 29		
		CS, EL, ES, ET, FI, HU, LT, LV, NO, PL, PT, RU, SK, SL	Page 67

truma
wärmen | kühlen | steuern
Mehr Komfort für unterwegs



Neem beslist ook goede nota van de bij het apparaat geleverde gebruiksaanwijzing.



(alleen bij montage op het dak van de caravan): Door de inbouw van een klimaatinstallatie op het dak kan het naloop- /rijgedrag van de caravan negatief worden beïnvloed.



Niet elk model caravan (afhankelijk van type of basisindeling) is geschikt voor het achteraf inbouwen van een airconditioning. Uw Fendt caravandealer/servicedealer adviseert u graag.



**7.11 Multimedia, Surf & Stream
TV / Bluetooth-versterker**

(speciale accessoires, afhankelijk van model/serie)



Neem a.u.b. goede nota van de bij het apparaat geleverde gebruiksaanwijzing.



Bij de combinatie van auto en aanhangende caravan kunnen tijdens het rijden sterke dynamische krachten optreden. Wij adviseren het televisietoestel tijdens het rijden te verwijderen van de TV-houder en zo mogelijk in de originele verpakking vlak boven de vloer en veilig op te bergen.

7.12 Antennekabel-voorbereiding

De antennekabel is gelegd van de daarvoor bestemde positie van de antennemast (meestal in de garderobekast) naar de TV-kast, resp. naar de voor de TV bestemde plek.

8.1 Watervoorziening

Algemene aanwijzingen

- Gebruik in de omgang met levensmiddelen altijd water van drinkwaterkwaliteit. Dit geldt ook voor de reiniging van de handen en van voorwerpen die met levensmiddelen in aanraking komen.
- Om een perfecte waterkwaliteit te kunnen waarborgen, dient het water zo mogelijk rechtstreeks uit het openbare drinkwaternet te worden getapt.
- Tuinslangen, gieters en vergelijkbare voor drinkwater ongeschikte materialen mogen in geen geval worden gebruikt voor het vullen van de mobiele installatie.
- Als de caravan gedurende langere tijd niet wordt gebruikt moet de gehele waterinstallatie volledig worden geleegd
- Het watersysteem moet vóór ingebruikneming en na lange periodes van stilstand grondig worden gespoeld. Als er verontreinigingen worden vastgesteld, dan moet het materiaal worden gedesinfecteerd met hiervoor goedgekeurde en geschikte middelen.

Werking van de watervoorziening

Keuken en toiletruimte worden via een pomp van schoonwater voorzien. De pomp werkt elektrisch:

- Bij aansluiting van de caravan met de stekker op het trekkend voertuig via de 12V autoaccu.
- Bij aansluiting van de caravan op het 230V net via de omvormer.

Voor de pomp geldt

- De pomp is alleen voor water geschikt.
- De pomp verdraagt kortstondig temperaturen tot 60°C.
- Drooglopen vermijden.
- De pomp tegen vastvriezen beschermen.
- Heftige stoten, slagen of sterk vervuild water kunnen de pomp vernielen.

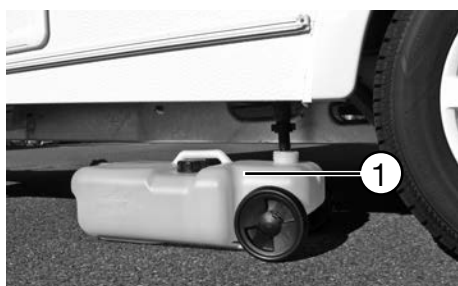

Afvalwatertank rolbaar

De verrijdbare afvalwatertank ① kan bij een caravan die op een kampeerplaats staat onder de caravan worden geplaatst. Deze verzamelt het afvalwater. De opvangcapaciteit bedraagt 22 liter. De afvalwatertank kan op wielen en met een uitklapbare transportgreep getransporteerd worden, om de tank op een daarvoor bestemde plaats te ledigen.



Tijdens de reis kan de afvalwatertank ② ruimtesparend in de disselbak worden geplaatst.

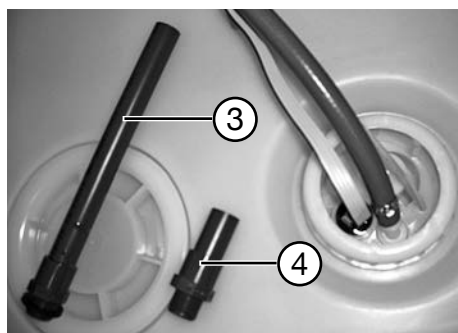
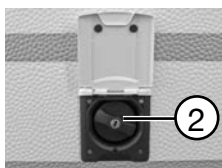

Drinkwatertank 25 of 45 l
(speciale accessoires, afhankelijk van het model)

De tank ① heeft een volume van ca. 25 of ca. 45 liter. De daadwerkelijke tankinhoud kan echter afhankelijk van het model enigszins afwijken.

Het (bij)vullen van de tank met vers water vindt plaats via de vulopening ② in de zijwand.

De vulopening van de verswatertank is te herkennen aan de blauwe afsluitdop en het waterkraansymbool op het buitendeksel. De afsluitdop wordt met de meegeleverde sleutel voor de sloten van zijluik en toegangsdeur geopend of afgesloten.

Als het vullen van de tank doorgaat nadat de maximale capaciteit is bereikt, stroomt het overtollige water weg d.m.v. een overloop onder de bodem van het voertuig.

Door de overloopbuis ③ eruit te draaien kan men het water uit de tank laten weglopen.



Voor een optimale nuttige belasting adviseren wij tijdens het rijden een met max. 10 liter water gevulde drinkwatertank. Om deze aanbevolen vulhoeveelheid tijdens de rit te bereiken, is bij de caravan een extra, kortere overloopbuis ④ meegeleverd.

8.2 Warmwatervoorziening met Truma-boiler



Voor goed water uit de boiler geldt

- Alleen drinkbaar water gebruiken.



Alvorens de Truma-boiler in bedrijf te stellen, op het volgende letten!

Boiler vullen

- Warmwaterkraan op voormengkraan openen of eenhendelmengkraan op 'warm' zetten.
- Armaturen zolang geopend houden tot de Truma-boiler door verdringing van de lucht gevuld is en er water uitstroomt.

Boiler aanzetten gebruiken

- Al naar gelang de stand van de mengkraan/kranen resp. de voormengkraan wordt het water gemengd en op de ingestelde temperatuur gebracht.

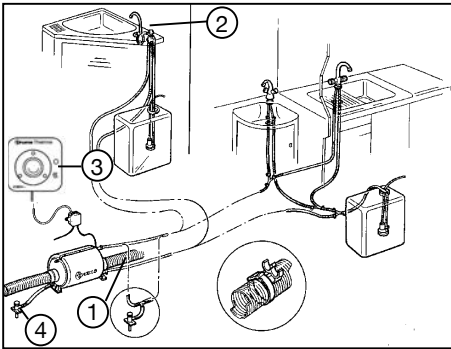

Schema van de watervoorziening

Boiler ledigen

- Schakel de stroom uit door op schakelaar ③ te drukken.
- Maak de waterpomp via de hoofdschakelaar spanningsvrij.
- Draai alle waterkranen ② half open.
- Zet de aftapventielen ④ open (kantelvergrendeling). 2 stuks vlakbij de boiler, en tevens 2 stuks aan de tegenoverliggende kant.
- Controleer of het water ook daadwerkelijk wegloopt.
- Sluit vóór het vullen de aftapventielen ④ weer.

Boiler aanzetten

- Schakel de boiler in met de schakelaar ③. De watertemperatuur wordt d.m.v. een thermostaat op ca. 55°C geregeld.
- Het opgenomen vermogen bedraagt ca. 300 W.

Voor de boiler geldt

- Schakel het apparaat uit als de caravan niet wordt gebruikt.
- Bij vorstgevaar de boiler ledigen. Bevroren water kan de boiler doen barsten!
- Bij aansluiting op een centrale watervoorziening of bij krachtiger pompen moet een reduceer-afsluiter geïnstalleerd worden. In de boiler mag slechts een druk heersen van maximaal 1,2 bar. Tevens moet een veiligheids-/aflaatventiel in de koudwater-toevoerleiding ① worden geplaatst.
- Geadviseerd wordt, het water uit de boiler niet als drinkwater te gebruiken.



Sluit de boiler nooit zonder water aan op het stroomnet.

NB:

Het blokaansluitschema geeft alleen de werking weer. Op grond van de verschillende plattegronden zijn individuele wijzigingen mogelijk.



Is uw caravan standaard uitgerust met een TRUMA-boiler (zie afbeelding links, afhankelijk van het model, speciaal toebehoren), raadpleeg dan de bij het apparaat meegeleverde gebruiks-aanwijzing.

Aftapventielen

2 stuks vlakbij de boiler, en tevens 2 stuks aan de tegenoverliggende kant (afhankelijk van model/basisindeling).



Als uw voertuig beschikt over een **TRUMA combiverwarming**, raadpleeg dan a.u.b. de aanwijzingen in **hoofdstuk 9 op pagina 90**.

8.3 Waterkranen

De waterkranen in keuken en badkamer zijn voorzien van een geïntegreerde microschakelaar. Deze zorgt ervoor dat de pomp in de drinkwatertank wordt geactiveerd zodra de menghendel wordt opgetild.



Gevaar voor vorstschade.

Als de caravan tijdens de vorstperiode niet wordt gebruikt, moet de complete waterinstallatie volledig worden geleegd.

- Schakel de stroomtoevoer uit
- Open de menghendel van de waterkraan
- Open alle wateraftapkranen (kiep- of draaiventielen) van de waterleidingen.
- Controleer daarbij of het water ook daadwerkelijk wegloopt.
- Laat de menghendel van de waterkraan half openstaan.
- In de vorstperiode mag de waterinstallatie pas na het opwarmen van de binnenruimte opnieuw in gebruik worden genomen en gevuld.

8.4 Cassettetoilet

(afhankelijk van model/serie)



Afbeelding kan afwijken van de werkelijke uitvoering.



Neem beslist goede nota van de bij het apparaat geleverde gebruiksaanwijzing.

Om ervoor te zorgen dat de toiletspoeling ook werkt tijdens een verblijf op een parkeerplaats, moet worden gewaarborgd dat deze van voldoende stroom en spanning voorzien blijft.

Bij sommige automodellen kan het incidenteel voorkomen dat vanwege het energie-/accumanagement van het trekkende voertuig niet voldoende stroom en spanning wordt geleverd. Wend u voor detailinformatie a.u.b. tot de servicedealer voor uw automerk.

9.1 Algemene veiligheidsregels voor het gebruik van vloeibaargasinstallaties



De gaswerkdruk bedraagt 30 mbar.

Inspectie van de gasinstallatie

- Laat de vloeibaargasinstallatie vóór de eerste ingebruikneming door een deskundige controleren.
- Ook de gasdrukregelaar en afvoerleidingen moeten gecontroleerd worden.
- De veiligheidsregelaar en de slangleidingen moeten uiterlijk na 10 jaar worden vervangen.
- De gebruiker is zelf verantwoordelijk voor het laten uitvoeren van de inspectie.



Inbouwwerkzaamheden en wijzigingen

- Inbouwplaats: keukenschuiflade.
- Inbouwwerkzaamheden en wijzigingen aan de gasinstallatie mogen uitsluitend door een deskundige worden uitgevoerd.
- Er mag uitsluitend gebruik worden gemaakt van apparaten met een aansluitdruk van 30 mbar.
- Bij elk verandering van of aan de gasinstallatie moet de installatie opnieuw gekeurd worden door een erkend installateur en is een schriftelijk keuringsrapport vereist.

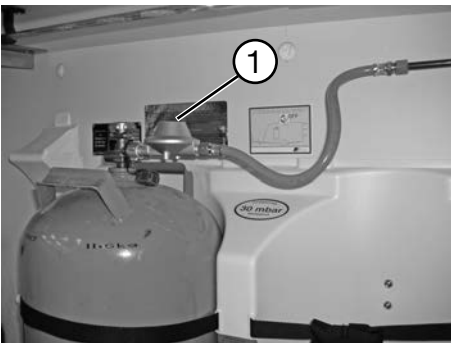

Afbeelding kan afwijken van de feitelijk aanwezige uitvoering!

Regelaar en ventielen

- Gebruik uitsluitend speciale drukregelaars met veiligheidsventiel ①. Andere regelaars zijn niet toegestaan en zijn niet berekend op de hoge belasting.



De schroefverbindingen van de gasdrukregelaar hebben een linkse schroefdraad.

- Drukregelaars moeten een vaste uitgangsdruk van 30 mbar hebben. Hiervoor gelden de normen van EN 12864, bijlage D. De doorstroomhoeveelheid van de regelaar moet 1,2 kg/h bedragen.
- Sluit de drukregelaar zorgvuldig handmatig op de fles aan. Daarbij geen sleutels, tangen of vergelijkbaar gereedschap gebruiken.



Gebruik bij temperaturen beneden 5°C een ijsbestrijdingsinstallatie (IJs-Ex)* voor regelaars.

Bij de productie van vloeibaargas kunnen oliehoudende restproducten in de vorm van aerosolen achterblijven, die een nadelige invloed kunnen hebben op een juiste werking van de gasregelaar(s) of van de installatie als geheel, of deze zelfs kunnen aantasten. Wij adviseren het gebruik een gasfilter (bijv. Truma) die vóór de gasregelaar(s) wordt gemonteerd.

Vóór de ingebruikneming

- Ventilatieopeningen vrijhouden.
- Verwijder zo nodig sneeuw uit (de buurt van) de schoorsteen en/of plaats een schoorsteenverlengstuk.
- Aanzuigopeningen voor de verbrandingslucht onder de voertuigbodem van vuil en zo nodig sneeuwresten ontdoen. De verbrandingsgassen kunnen anders een ontoelaatbaar hoog CO-gehalte krijgen.
- De veiligheidsontluchtingen mogen niet afgesloten worden.
- Wij raden u aan een poeder-brandblusser met een capaciteit van minstens 1 kg bij de toegangsdeur en een branddeken naast het kooktoestel te plaatsen. Maak uzelf vertrouwd met de op het terrein genomen veiligheidsmaatregelen tegen brand (**zie ook 2.1 Algemene informatie**).



Lees de gebruiksaanwijzing van de toestelfabrikanten aandachtig door.



Gebruik nooit draagbare kook- of verwarmingsapparaten, met uitzondering van elektrische verwarmingsapparaten (houd rekening met het energieverbruik), maar geen straalkachel, omdat die brand kan veroorzaken of tot verstikking kan leiden.

9.2 Gasvoorziening

De caravan is voorzien van een propaangasinstallatie. Deze installatie voedt de volgende toestellen

- kooktoestel
- koelkast (**afhankelijk van het model**)
- verwarming
- evt. warmwaterboiler
- evt. speciaal toebehoren
- evt. oven

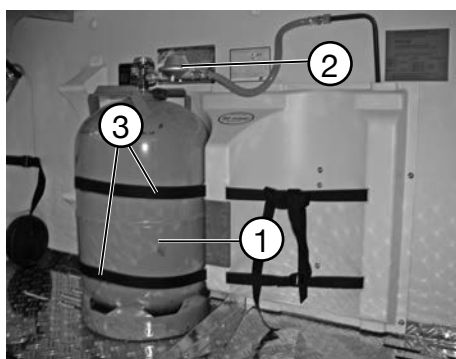

Disselbak

De disselbak is berekend op 2 x 11 kg propaangasflessen ①. De gasflessen zijn via een veiligheidsregelaar met een slang ② op de toevoerleiding aangesloten. Elke fles is met twee riemen aan de gasfleshouder bevestigd ③.



Gasflessen mogen uitsluitend in de disselbak worden vervoerd.

Voor de disselbak geldt

- Controleer de bevestiging van de gasflessen vóór iedere rit. De gasflessen moeten rechtop staan en het ventiel moet worden gesloten.
- Trek losse riemen weer vast.
- Steeds als een gasfles verwisseld is, moet met een lekzoekmiddel worden gecontroleerd of de aansluiting van de gasdrukregelaar helemaal dicht is.
- Een disselbak is per definitie niet spatwaterdicht en dus niet geschikt voor het transporteren van goederen (bijv. de voortent e.d.)
- De hoofdafsluiters van de gasflessen moeten te allen tijde bereikbaar blijven.
- De ontluichtingsopening van de disselbak (spleet tussen de bodem van de disselbak en de wand van de caravan mag niet worden afgedekt.
- Sluit de disselbak af met een slot om te voorkomen dat onbevoegden zich toegang verschaffen tot de gasflessen.



Gasflessen moeten tijdens het rijden gesloten zijn.



Maak bij 5 kg-gasflessen gebruik van een speciaal kunststof inzetstuk (speciaal accessoire).

Gasfles verwisselen



Tijdens het verwisselen van de gasfles niet roken en geen open vuur ontsteken! Controleer na het verwisselen van de gasfles of er bij de aansluitpunten gas weglekt. Besproei de aansluitpunten daartoe met lekzoekspray.

- Open de klep van de disselbak.
- Sluit de hoofdafsluiter van de gasfles.
- Schroef de gasdrukregelaar en de gas slang met de hand van de gasfles af (linkse schroefdraad).
- Maak de bevestigingsriemen los en neem de gasfles eruit.
- Zet de volle gasfles in de disselbak.
- Maak de bevestigingsriemen zorgvuldig vast.
- Schroef de gasdrukregelaar en de gas slang met de hand op de gasfles (linkse schroefdraad).
- Sluit de klep van de gasfleskast.



Het aantal en de volgorde van de afsluitkranen zijn afhankelijk van model en uitrusting en kunnen bij uw voertuig afwijken.

De symbolen op de gasafsluiters hebben de volgende betekenis:



Verwarming Oven Gasfornuis Koelkast

Afsluitkranen en ventielen

Met deze kranen kan de gastoevoer naar het desbetreffende toestel worden afgesloten. De kranen zijn voorzien van symboolstickers voor de verschillende toestellen.

Inbouwpositie van de gasafsluitkranen

- De afsluitkranen bevinden zich in het keukenblok in de bovenste la.

Voor afsluitkranen en ventielen geldt

- Tijdens het rijden alle kranen van gastoevoeren sluiten.
- Op nevenstaande foto's zijn de afsluitkranen in gesloten toestand weergegeven. Om de ventielen te openen moeten deze door draaien verticaal worden gezet.
- Tijdens het tanken van brandstof bij een tankstation, op veerboten en in de garage mag geen enkel gasapparaat in bedrijf zijn.



Zodra u een lekkage in de gasinstallatie vermoedt, moeten onmiddellijk de afsluitkranen in de caravan en de afsluitkranen van de gasflessen in de disselbak worden afgesloten.

Wanneer u een lekkage vermoedt, schakel dan uw dealer of een gespecialiseerd gasinstallateur in voor het uitvoeren van een inspectie.

Een dichtheidsinspectie mag nooit in de buurt van open vuur geschieden.

9.3 Heteluchtverwarming

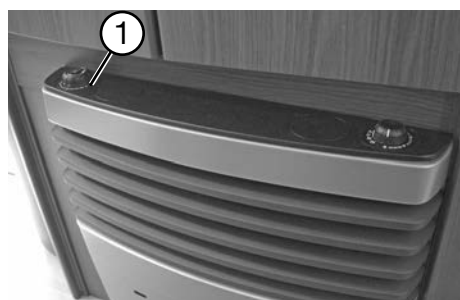

Afbeeldingen kunnen afwijken van de feitelijk aanwezige uitvoering!

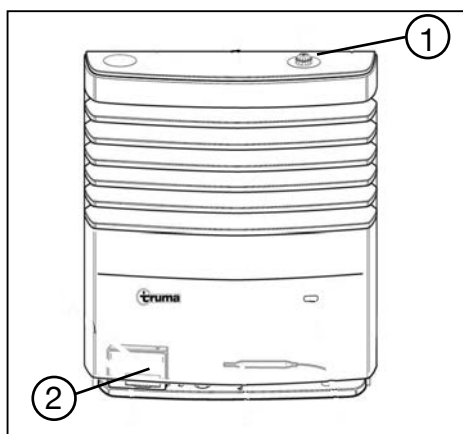

Verwarming S 5004 en S 3004 (afhankelijk van model/serie)



Het gebruik van de verwarming tijdens het rijden is verboden.

Uitzondering: gebruik van een goedgekeurde gasdrukregelaar (bijv. Truma-Duo-Control CS).

- S 5004
- S 3004

Inbouwpositie

- In de kledingkast of in de commode.

Vóór de ingebruikneming

- In de caravan zijn diverse luchtafvoeropeningen ingebouwd. Via buizen wordt de warme lucht naar de luchtafvoeropeningen geleid. Draai de uitmondingen zo, dat de warme lucht daar terechtkomt, waar u deze wilt.
- Controleer of de schoorsteen vrij is. Verwijder beslist eventuele afdekplaten.
- Check voordat u de verwarming voor de eerste keer ontsteekt of de batterijen in het batterijvak van de automatische ontsteker vol zijn.

Gebruik

(S 3004 / S 5004 met ontstekingsautomaat)

- Flesventiel en snelsluitventiel in de gastoevoerleiding openen.
- Bedieningsknop ① in thermostaatstand 1-5 draaien.
- Bedieningsknop ① tot aan de aanslag omlaag drukken. De gasvlam wordt in deze stand automatisch ontstoken. De ontstekingsvonk is hoorbaar. Tijdens de ontsteking knippert het controlelampje van de ontstekingsautomaat ②.
- Bedieningsknop ① nog 10 seconden ingedrukt houden, opdat de ontstekingsbeveiliging wordt geactiveerd.
- Indien de gasleiding met lucht gevuld is, kan het wel een minuut duren voordat gas voor verbranding beschikbaar is. Gedurende deze tijd de bedieningsknop ① ingedrukt houden tot dat de vlam brandt.



Lukt het niet de verwarming aan te steken, wacht dan minstens 3 minuten voordat u een nieuwe poging onderneemt. Anders dreigt ontplofingsgevaar! Dit geldt tevens wanneer een reeds in bedrijf gestelde verwarming uitgaat en opnieuw aangestoken wordt.



Meer gedetailleerde informatie over de bediening kunt u vinden in de afzonderlijke gebruiksaanwijzing van het apparaat.

- Dooft de vlam opnieuw, dan volgt tijdens de sluitijd van de ontstekingsbeveiliging (ca. 30 seconden) een onmiddellijke herontsteking.
- Als er geen vlamvorming tot stand komt, blijft de ontstekingsautomaat ② werken totdat de bedieningsgreep ① op '0' wordt geschakeld.

Uitschakelen

- Bedieningsknop ① in de stand '0' draaien. De ontstekingsautomaat wordt daarmee tevens uitgeschakeld.
- Bij langdurige stilstand flesventiel en snelsluitventiel in de gastoevoerleiding sluiten.

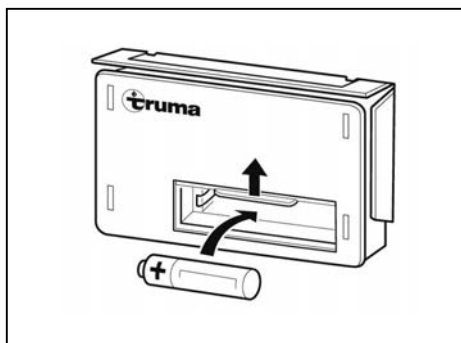
**Batterijen van de ontstekingsautomaat vervangen**

Als er geen ontstekingsvonken hoorbaar zijn of slechts met tussenpozen van meer dan een seconde, moet de batterij worden vervangen.

- Zorg ervoor dat de verwarming is uitgeschakeld.
- Verwijder het verwarmingspaneel (zie gebruiksaanwijzing Truma).
- Schuif het deksel van het batterijvak naar boven en vervang de batterij (houd rekening met plus en min).
- Sluit het deksel van het batterijvak weer.
- Gebruik slechts een temperatuurbestendige (+70°C) en uitloopbestendige mignon-batterij.



Plaats aan het begin van ieder stookseizoen nieuwe batterijen.

Lees tevens de afzonderlijke gebruiksaanwijzing van de fabrikant.

Luchtcirculatiesysteem

Afbeelding kan afwijken van de feitelijk aanwezige uitvoering!

De verwarming van uw caravan is voorzien van een luchtcirculatie-installatie. Deze verdeelt de warme lucht in de gehele binnenruimte.

Bedrijf

Het luchtvermogen kan worden geregeld d.m.v. de in het verwarmingspaneel geïntegreerde schakelaar ① of d.m.v. de externe schakelaar. De schakelaar bevindt zich in dat geval in de buurt van de verwarming.



Wanneer het luchtvermogen afneemt of het bedrijfsgekluid toeneemt, is de rotor vuil. Stelselmatig na ca. 500 bedrijfsuren verwarmingsommanteling resp. zuigbuis afnemen en rotor met kwast voorzichtig reinigen.

Raadpleeg a.u.b. ook de apart bijgeleverde handleiding van het apparaat.



Uit veiligheidsoverwegingen moeten de vervangende onderdelen voor verwarmingsapparaten voldoen aan de specificaties van de fabrikant van het betreffende verwarmingsapparaat. Ze moeten worden ingebouwd door de fabrikant zelf of door een door hem geautoriseerde monteur.

Warmwaterverwarming (accessoires)



Het tijdens het rijden aan hebben staan van de kachel is ten strengste verboden. **Uitzondering:** gebruik van een goedgekeurde gasdrukregelaar (bijv. Truma-Duo-Control CS).

De verwarming op vloeibaar gas Compact 3030 is een warmwaterverwarming met aparte warmwaterboiler (inhoud: 10 l). Het verwarmingssysteem kan worden verwarmd zonder dat de warmwaterinstallatie met schoon water is gevuld.

De inbouwplaats kan variëren afhankelijk van model en uitvoering.

Belangrijke aanwijzingen

- Lees a.u.b. vóór ingebruikneming van de verwarming de aparte gebruiksaanwijzing zorgvuldig door.
- Schakel altijd de hoofdschakelaar van de verwarming uit als het voertuig niet wordt gebruikt.
- Laat het water bij bevriezingsgevaar altijd uit de warmwaterinstallatie weglopen.
- Zonder glycolvulling mag de verwarming niet worden gestart.
- Om het principe van de convectie optimaal te benutten, mag de circulatie van de lucht in de caravan (bijv. achter rugkussens, winterventilatie, in de bedbakken en achter de bergruimten) op geen enkele manier worden belemmerd.

Bedrijfsmodi

- Werking op vloeibaar gas
- Werking met dompelaar (230V)
- Gecombineerde werking op vloeibaargas c.q. met dompelaar

Functiemodi

- Warmwaterverwarming
- Verwarming en warmwaterverwarming
- Verwarming

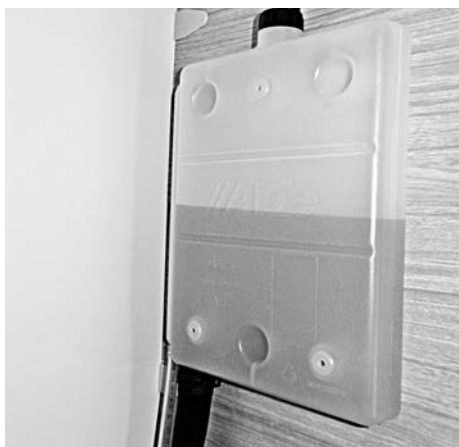

Controleer regelmatig het peil van de verwarmingsvloeistof op basis van glycol. Het systeem mag niet worden gestart zonder of met te weinig verwarmingsvloeistof. Onder normale bedrijfsomstandigheden moet de glycol-verwarmingsvloeistof uiterlijk eens in de 5 jaar door een erkend bedrijf worden vervangen.



Bedieningseenheid (zie afbeelding links)



Meer gedetailleerde informatie over bediening, gebruik en verzorging van de warmwaterverwarming kunt u vinden in de aparte gebruiksaanwijzing "Alde Compact 3030".

Warmwatervloerverwarming

Modelserie **DIAMANT, BIANCO 720 SKDW / TENDEZZA 560 SFDW en 650 SFDW**

De warmwatervloerverwarming vormt een aanvulling op de eerder beschreven warmwaterverwarming Alde Compact 3030.

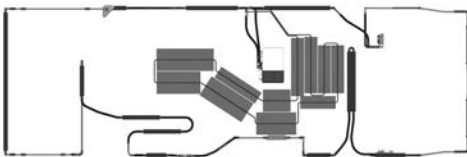

Het schema hiernaast toont slechts een voorbeeld van de gedeeltelijke inbouw der verwarmingsplaten.

Het aantal verwarmingsplaten en de rangschikking ervan is variabel, afhankelijk van het model en de interieurindeling.



In de vloer mag noch van boven noch van onderen worden geboord of geschroefd.

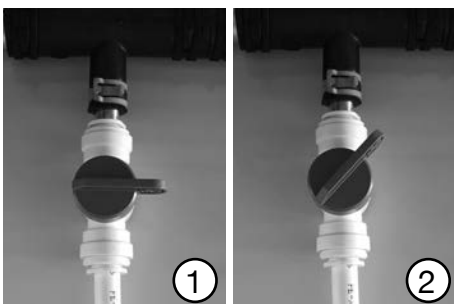

De doorstroomregeling en dus ook het rendement van de twee waterkringlopen (woon-/slaapruimte) kan worden geregeld met de afsluitkranen.

De afsluitkranen bevinden zich in de zitbank (1 x) aan de voorzijde in rijrichting rechts en in de slaapruimte (1 x).

Op de afbeelding ① hiernaast is een gesloten afsluitkraan te zien.

Op nevenstaande afbeelding ② is de waterkringloop voor ca. 50% geopend.

TRUMA – Combi C4 / C6 (E) (afhankelijk van het model/accessoires)



TRUMA - Combi C4 / C6 (E)

De vloeistofverwarming TRUMA Combi is een heteluchtverwarming met geïntegreerde boiler (inhoud: 10 liter).

Met de verwarming kan met de verwarmings- en warmwaterfunctie tegelijkertijd zowel de ruimte als water worden verwarmd. Als er alleen warm water nodig is, is dit mogelijk met de warmwaterfunctie.

In uitvoeringsvariant E (afhankelijk van model/serie; accessoire) bezit het apparaat extra verwarmingselementen voor de werking op elektriciteit.



Het gebruik van de verwarming tijdens het rijden is verboden.

Uitzondering: gebruik van een goedgekeurde gasdrukregelaar (bijv. Truma-SecuMotion of Duo-Control CS).



Combi (E) CP plus ready

- | | |
|---|--|
| ➤ Gebrauchsanweisung
Im Fahrzeug mitzuführen | 📖 Gebruiksaanwijzing
In het voertuig meenemen! |
| 📖 Operating instructions
To be kept in the vehicle! | 📖 Bruksanvisning
Skal medbringes i køretøjet! |
| ➤ Mode d'emploi
À garder dans le véhicule ! | 📖 Bruksanvisning
Skal medbringes i køretøjet! |
| ➤ Istruzioni per l'uso
Da tenere nel veicolo! | 📖 Bruksanvisning
Skal medbringes i køretøjet! |



Vóór de ingebruikneming

- In de caravan zijn diverse luchtafvoeropeningen ingebouwd. Via buizen wordt de warme lucht naar de luchtafvoeropeningen geleid. Draai de uitmondningen zo, dat de warme lucht daar terechtkomt, waar u deze wilt.
- Controleer of de schoorsteen vrij is. Verwijder beslist eventuele afdekplaten.
- Flesventiel en snelsluitventiel in de gastoevoerleiding openen.
- Vul de boiler zo nodig met water.
- Schakel het apparaat aan via het bedienings-element.



Om het apparaat te kunnen gebruiken is er voor de verwarming ofwel een 230V stroomaansluiting of – bij eigen stroomvoorziening – een 12V aansluiting via boordaccu nodig.

Meer gedetailleerde informatie over de bediening kunt u vinden in de afzonderlijke gebruiksaanwijzing TRUMA® van het apparaat.

Boiler aftappen



Als de caravan bij bevroeringsgevaar resp. tijdens de vorstperiode niet wordt gebruikt, moeten de boiler en de tankinhoud en waterleidingen in elk geval worden geleegd.

- Schakel de stroom voor de waterpomp uit.
- Open de warmwaterkranen in de keuken en de badkamer. Zet een geschikte bak (10 liter) onder de aftappijp van het veiligheidsventiel resp. de aftapkraan om het weglappende water op te vangen.

- Open het veiligheidsventiel resp. de aftapkraan. De boiler wordt nu via het veiligheidsventiel resp. de aftapkraan rechtstreeks naar buiten geleegd.
- Controleer of de waterinhoud van de boiler daadwerkelijk volledig via het veiligheidsventiel resp. de aftapkraan is afgetapt.

Vergeet ook niet de overige aftapkranen van de waterleidingen te openen. Vlakbij de combiverwarming bevindt zich nog een aftapkraan. Nog eens twee of drie aftapkranen (**afhankelijk van de basisindeling**) bevinden zich aan de tegen-overliggende kant.

Vorstschade valt niet onder de garantie!



Zodra er een temperatuur van ca. 3°C heerst bij het automatische FrostControl veiligheidsventiel resp. aftapkraan, wordt deze geopend en wordt het waterreservoir van de boiler geleegd.

Onderhoud

Voor onderhouds- en reparatiewerkzaamheden mogen alleen originele onderdelen van TRUMA® worden gebruikt.

Het apparaat moet regelmatig (min. 2 keer per jaar) worden ontkalkt. Voor reiniging, desinfectie en onderhoud van de boiler adviseren wij het systeemonderhoud van TRUMA®. Andere – met name chloorhoudende – producten zijn ongeschikt.

De chemische methode voor de bestrijding van micro-organismen in het apparaat kan tevens worden ondersteund door het water in de boiler regelmatig tot 70°C te verhitten.

9.4 Koelkast



Nuttige aanwijzingen over bediening en onderhoud m.b.t. het onderwerp koelkast vindt u in de apart bijgeleverde handleiding van het apparaat van de producent Dometic .

Om ervoor te zorgen dat de koelkast op 12V werkt, moet worden gewaarborgd dat deze van voldoende stroom en spanning voorzien blijft.

Bij sommige automodellen kan het incidenteel voorkomen dat vanwege het energie-/accumanagement van het trekkende voertuig niet voldoende stroom en spanning wordt geleverd. Wend u voor detailinformatie a.u.b. tot de servicedealer voor uw automerk.

Alleen voor Dometic -koelkasten van de serie 10 (absorptietechniek)



Voor de zelfvoorzienende werking op gas is 12V permanente stroom nodig.

Mocht uw Fendt caravan niet zijn uitgerust met een accupack, dan is een externe 12V-stroomvoorziening (niet standaard meegeleverd) noodzakelijk.

T.b.v. een vereenvoudigde aansluiting is een verlengsnoer (**zie de afbeelding hiernaast**) al standaard aanwezig.

Het optioneel verkrijgbare originele Dometic accupack R10-BP kan niet op deze kabel worden aangesloten.



Op deze stekker (Ø 2,5/5,5 mm) voor zelfvoorzienende werking op gas mag uitsluitend een powerbank (9 tot 12V) worden aangesloten.



Gebruik van de koelkast tijdens het rijden bij uitvoering met accupack 1 of 2:

De 12V-hoofdschakelaar van de eigen stroomvoorziening moet zijn ingeschakeld. Anders wordt de 12V-koelkastelektronica niet van stroom voorzien en kan er ook geen energietoevoer worden gekozen.

Raadpleeg hiervoor ook **hoofdstuk 7 – pagina 66**.

Alleen voor Dometic -koelkasten van de serie 10 (compressortechniek) (model-/serieafhankelijk)



De compressorkoelkast werkt uitsluitend op 12V. De koelkast krijgt zijn 12V-spanning ofwel via de ingebouwde schakelnetvoeding (maar alleen bij een 230V-aansluiting) of tijdens het rijden rechtstreeks van het trekkende voertuig via de 13-polige stekker. Dit is echter alleen het geval als ook bij het trekkende voertuig de continu-plus-leiding (pin 9) in gebruik en aangesloten is.



Als de koelkast tijdens een langere stop niet wordt uitgeschakeld, belast hij de accu van het trekkende voertuig.

Maar als er in de caravan een extra accu (speciale optie) is ingebouwd en er is geen 230V-aansluiting, dan verbruikt de koelkast de stroom van deze extra accu.

9.5 Kooktoestel

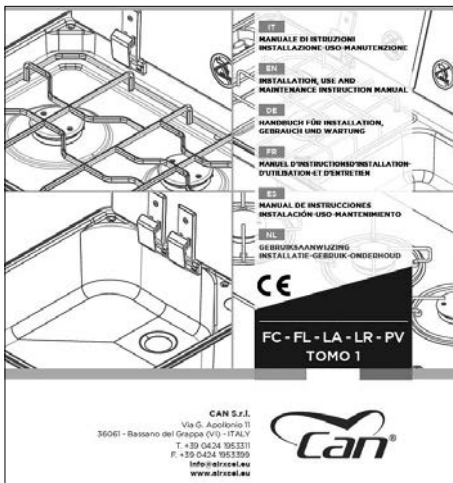

Nuttige aanwijzingen over bediening en onderhoud m.b.t. het onderwerp gastoestel vindt u in de apart bijgeleverde handleiding van het apparaat van de producent.



Bij het koken met grill-, kook- en/of baktoestellen die op gas werken moet voor extra ventilatie worden gezorgd, bijv. door het openen van nabijgelegen ramen. Deze apparaten mogen niet worden gebruikt om de ruimte te verwarmen.



9.6 Oven



Nuttige aanwijzingen over bediening en onderhoud m.b.t. het onderwerp oven vindt u in de apart bijgeleverde handleiding van het apparaat van de producent.



Bij het koken met grill-, kook- en/of baktoestellen die op gas werken moet voor extra ventilatie worden gezorgd, bijv. door het openen van nabijgelegen ramen. Deze apparaten mogen niet worden gebruikt om de ruimte te verwarmen.

Accessoires

Neem voor het gebruik van de accessoires a.u.b. de uitvoerige gebruiksaanwijzingen, inbouwvoorschriften en schakelschema's van de betreffende fabrikant in acht. Deze bevinden zich in de servicemap.

- Elke verandering aan de oorspronkelijke staat van de caravan kan het rijgedrag en de verkeersveiligheid in gevaar brengen.
- Accessoires en onderdelen voor in- of aanbouw die niet door Fendt zijn goedgekeurd, kunnen leiden tot schade aan het voertuig en kunnen de verkeersveiligheid beïnvloeden. Zelfs als zulke onderdelen gecertificeerd zijn, of zijn voorzien van een algemene wettelijke goedkeuring of bouw-vergunning, geeft dat niet altijd de garantie dat deze producten volgens de voorschriften kunnen worden gebruikt.
- Voor schade die is veroorzaakt door het gebruik van onderdelen die niet door Fendt zijn goedgekeurd of door het aanbrengen van ongeoorloofde veranderingen, kan Fendt niet aansprakelijk worden gesteld.
- Voor een veilig gebruik van de 12V-apparaten tijdens het rijden (bijv. koelkast, ATC, toiletspoeling etc.) moet er voldoende stroom en spanning worden geleverd.

Bij sommige automodellen kan het incidenteel voorkomen dat vanwege het energie-/accumanagement van het trekkende voertuig niet voldoende stroom en spanning wordt geleverd. Wend u voor detailinformatie a.u.b. tot de servicedealer voor uw automerk.

In de volgende tabel is te zien welk gewicht de diverse accessoires hebben. Als deze onderdelen in of aan de caravan worden meegevoerd maar niet tot de standaarduitrusting behoren, dan moet hun gewicht worden meegeteld in de bijlading. De hieronder vermelde gewichten dienen uitsluitend als oriëntatie en kunnen afhankelijk van model en uitvoering enigszins afwijken.

Voorwerp	Gewicht (kg)	Voorwerp	Gewicht (kg)
Accupack met 150 Ah Li-Fe	19,5	Flatscreen 24 inch	4,2
Afzuigkap, 12V	3,0	In-/Uitschuifbaar eenpersoonsbed met ligkussen	11,0
ATC Trailer Control	4,5	Magnetron	12,0
Boiler 10 l gas/elektrisch	5,2	Rangeerhulp Mover XT (Truma)	29,0
Buitenluik 749 x 297 extra	2,0	Reservewiel op stalen velg incl. houder	22,0
City-wateraansluiting met 45 l drinkwatertank	4,0	Stabiele uitdraaisteun verzinkt met "bigfoot"	2,0
Dak-airconditioning "Aventa compact plus" (Truma)	31,0	Stapelbed (derde stapelbed)	15,0
Dakluifel Omnistore 6300, 4,0 m L	43,0	Tapijt, met zoom	9,0
Dakluik (280x280 mm) doucheruimte	1,5	TV-houder Sky	3,5
Diefstalbeveiliging Fullstop mechanisch	5,0	Vliegerhordeur	5,0
Elektrische bijverwarming Ultraheat (Truma)	2,0	Vloertemperatuurregeling elektrisch	7,5
Fietsendrager "Superb SV" voor 2 fietsen	9,5	Warmwaterverwarming C 3030 HE (ALDE)	30,0



Bij de vermelde gewichten gaat het om gemiddelde waarden die afhankelijk van model en uitrusting kunnen afwijken. Voor een nauwkeurige berekening van het beschikbare laadvermogen bij uw voertuig raden wij u aan het voertuig te wegen op een geijkte weegbrug bij u in de buurt.

11.1 Onderhoud

Alle in dit hoofdstuk beschreven informatie en onze aanbevelingen m.b.t. de technische toepassing wordt naar beste weten verstrekt, maar e.e.a. dient slechts te worden beschouwd als vrijblijvende aanwijzingen, mede met het oog op eventuele octrooirechten van derden.

Deze informatie en aanbevelingen ontslaan de gebruiker niet van de verplichting zelf een controle uit te voeren. Er wordt op dit punt geen garantie gegeven, omdat de toepassing buiten onze controle plaatsvindt.

Bij twijfel of een verzorgings-/reinigingsmiddel geschikt is, dient u het eerst uit te proberen op een onopvallende plaats.

Ook uw Fendt caravandealer staat met deskundig advies over alle details voor u klaar.

Onderhoudsschema

Voor de caravan en de geïnstalleerde onderdelen geldt een vast onderhoudsschema.

Voor het onderhoudsschema geldt

- Laat het eerste onderhoud 12 maanden na datum eerste toelating door een Fendt-dealer uitvoeren.
- Laat alle verdere onderhoudsbeurten één keer per jaar door een Fendt-dealer uitvoeren.
- Voer het onderhoud aan alle inbouwtoestellen overeenkomstig de in de bijbehorende gebruikshandleidingen aangegeven onderhoudsschema's uit.



Fendt biedt 12 jaar garantie op dichtheid van de caravan conform de garantievoorwaarden. Hiervoor moet het voertuig eens in de 12 maanden naar de Fendt-dealer worden gebracht. De dichtheidscontroles, die eens in de 12 maanden moeten worden uitgevoerd, zijn niet gratis.



De keuring (niet gratis) van de gasinstallatie moet elke twee jaar door een vloeibaargas-deskundige worden herhaald. Deze keuring moet op het keuringsrapport conform DVGW G 607 en EN 1949 worden afgetekend. De gebruiker is verantwoordelijk voor het binnen de gestelde termijn laten uitvoeren van de keuring.

Veiligheid gas regulator en de slang naar de nieuwste vervang 10 jaar!

Smeren en invetten

Controleer en smeer regelmatig de bewegende en gelagerde onderdelen van het chassis. Bij caravans waarmee weinig wordt gereden moet dit onderhoud minimaal eenmaal per jaar plaatsvinden.

Voor het smeren en oliën geldt

- Smeer de lagerpunten op de behuizing van de oploopinrichting.
- Bewegende delen (bijv. bouten en scharnierpunten) oliën.
- Gelagerde onderdelen van de oploopinrichting smeren.
- Controleer van tijd tot tijd de speling van de lagerpunten voor de schuifstang.
- Alle glijen lageronderdelen regelmatig van vuil ontdoen en oliën.



Raadpleeg in dit verband ook de onderhouds-/verzorgingsinstructies van de apart bijgeleverde handleidingen voor as, oploopinrichting en AKS (veiligheidskoppeling).

11.2 Ventileren

Voldoende beluchting en ontluchting van het caravaninterieur is voor een behaaglijk binnenklimaat een absolute voorwaarde.



De zuurstof in de caravan wordt verbruikt door ademhaling en het gebruik van op gas werkende inbouwapparatuur. Daarom moet er worden gezorgd voor permanente luchtverversing. Daartoe zijn in de caravan ventilatieopeningen (dakluiken met ventilatierooster of dakventilatoren in paddestoelvorm of vloerventilatoren) ingebouwd. Deze ventilatieopeningen mogen noch van binnen noch van buiten worden afgedekt of geblokkeerd. Houd ventilatieroosters steeds vrij van sneeuw en bladeren. Anders dreigt er verstikkingsgevaar door een te hoog CO²-gehalte.

CHECKLIST:

- ✓ **Regelmatig ventileren! Minstens tweemaal per dag gedurende 5-10 minuten**
- ✓ **Altijd kort en grondig ventileren, bij voorkeur ramen en deuren tegen elkaar openzetten**
- ✓ **Niet langer ventileren, maar juist vaker ventileren**
- ✓ **Condenswater steeds onmiddellijk wegvegen**
- ✓ **Aanwezige ventilatieroosters steeds vrij houden**

Ventilatie van het interieur van de caravan uitsluitend via de aanwezige ventilatieroosters is echter volstrekt onvoldoende.

Correct ventileren is daarom even belangrijk als correct verwarmen. Overal in het woongedeelte ontstaat vocht – bij het douchen, bij het koken, bij het drogen van de was of gewoon door transpiratie.

Een juiste ventilatie betekent regelmatig ventileren – minstens twee tot vier keer per dag, telkens gedurende 5-10 minuten. In elke woonruimte ontstaat vocht. Tot maar liefst twaalf liter water komen elke dag in een 4-persoons-huishouden vrij en dit vocht moet door een correcte ventilatie ook weer naar buiten. Anders slaat het vocht als condensvorming op de koudste plekken neer. Dat is vooral in de winter een voedingsbodem voor schimmels. Alleen met de juiste dosis frisse lucht krijgt u een gezond en aangenaam binnenklimaat.

Een bijzonder effectieve luchtvervangning bereikt u door het tegen elkaar openzetten van ramen en deuren. Zet meerdere ramen, de deur, de dakluiken en evt. scheidingswanden enkele keren per dag volledig enkele minuten lang open. Zo ontstaat er een luchtstroom die het vocht uit de binnenruimte naar buiten afvoert.

Volkomen verkeerd daarentegen is voortdurend ventileren bij een slechts gekanteld of een slechts enigszins geopend raam, omdat er dan een minimale en onvoldoende luchtvervangning plaatsvindt.



Bij bepaalde weersomstandigheden kan ondanks voldoende ventilatie op koude voorwerpen condenswater optreden (bijv. op beslagen of schroefverbindingen).

Bij onderbrekingen van de isolatie (bijv. dakventilatoren in paddestoelvorm, dakluikranden, contactdozen, ramen, vulopeningen, kleppen etc.) kunnen eveneens koude-/warmtebruggen ontstaan.

Veeg optredend condenswater steeds onmiddellijk weg.

De vorming van condensvorming wordt bevorderd door het bij vrijetijdsvoertuigen relatief geringe ruimtevolumen, het naar binnen meenemen van vochtige kleding, ademhaling en transpiratie, en het gebruik van op gas werkende inbouwapparatuur.



Zorg daarom – zoals hierboven beschreven – beslist voor voldoende luchtverversing om schade door condensvorming te voorkomen. Dek ook niet de aanwezige ventilatiesleuven/-openingen in de dakkasten en/of in de berg ruimten van de zit- en slaapplekken af.

Alleen zo wordt voorkomen dat er bij ongunstige weersomstandigheden condenswater en als gevolg daarvan schimmel wordt gevormd. Als verwarmingscapaciteit, luchtverdeling en ventilatie goed op elkaar afgestemd zijn, kan in elk jaargetijde een aangenaam woonklimaat worden gecreëerd.

Voer ook geen wijzigingen aan de standaard warme-luchtgeleiding uit. Denk erom in de wintermaanden – ook 's nachts – de ventilator van de verwarming NIET uit te schakelen.

In de zomer bestaat er gevaar voor oververhitting: zorg er daarom voor de caravan af en toe goed te luchten als deze langere tijd niet wordt gebruikt. Ventileer daarbij niet alleen de binnenruimte, maar ook de van buiten bereikbare berg ruimten. Ventileer ook de staanplaats van de caravan regelmatig als deze in een afgesloten ruimte (bijv. garage) is geparkeerd.

11.3 Reiniging

Reiniging van de buitenkant



De caravan alleen op de speciaal daarvoor bestemde wasplaatsen wassen.

Wees zuinig met het gebruik van reinigingsmiddelen. Agressieve middelen zoals b.v. velgreinigers belasten het milieu.



Geen oplosmiddelhoudende reinigingsmiddelen gebruiken.

Voor de buitenreiniging geldt

- De caravan dient niet vaker dan strikt noodzakelijk gewassen te worden.
- Caravan met zwakke waterstraal afspoelen.
- Caravan met zachte spons en normale shampoo-oplossing wassen. De spons daarbij frequent uitspoelen.
- Vervolgens de caravan met overvloedig water afspoelen.
- De caravan met zeem drogen.
- Na het wassen de caravan nog enige tijd in de open lucht laten staan om het de gelegenheid te geven geheel droog te worden.



In kustgebieden (minder dan 1500 m van zout water vandaan) moet de caravan regelmatig, maar minstens tweemaal per jaar aan de buitenkant worden gereinigd.

Ook mos is zuurhoudend en kan de oppervlakken aantasten. Ook hier het advies: maak aangetaste plekken minstens tweemaal per jaar grondig schoon.

Randen van de verlichting grondig afdrogen, aangezien zich op die plaatsen gemakkelijk water ophoopt.

Gebruik in geen geval scherpe of oplosmiddelhoudende reinigingsmiddelen.

Wassen met hogedrukspuit



Richt de straal van de hogedrukspuit niet rechtstreeks op stickers en stripings. Deze zouden kunnen loslaten.

Lees de handleiding van de hogedrukspuit voordat u de caravan met een hogedrukspuit gaat wassen. Houd tijdens het wassen altijd minimaal een afstand van 700 mm in acht.

Realiseer u dat de waterstraal onder grote druk uit de sproeikop komt. Door een verkeerd gebruik van de hogedrukspuit kan de caravan beschadigd raken. De watertemperatuur mag de 60°C niet overschrijden. Blijf de waterstraal constant bewegen tijdens het wassen. De straal mag niet rechtstreeks worden gericht op deur en raamkieren, elektrische aanbouwelementen, aansluitstekkers, afdichtingen, ventilatieroosters van de koelkast of dakluiken. Het voertuig zou beschadigd kunnen raken of water zou in het interieur kunnen binnendringen.

Reinig de achterlichten van de caravan niet met een hogedrukspuit. De waterstraal kan via de lampbehuizing in de kamers van de achterlichten komen. Dit vertraagt de droogtijd en verhoogt tegelijkertijd het gevaar van koperroest- en mosvorming.



Verzorging en reiniging van kunststofdelen PS/ ABS-PMMA (bijv. verlichtingsdrager, gasfleskast, wielkasten, douchebak, raam, LFI-caravanwand aan voorzijde, etc.)

Ongeschikte reinigingsmiddelen en stickers kunnen eventuele beschadigingen aan kunststofdelen veroorzaken.

Door diverse oorzaken kunnen er spanningsscheuren (breuk van onderdelen), zwelling en verweking ontstaan, die kunnen leiden tot een verstoring van de functionaliteit van een onderdeel of onbruikbaarheid ervan.

Aanbevolen reiniging van de handen

- Warm water (tot 60°C) waaraan een zwak (2%) zuur, alkalisch of neutraal gangbaar huishoudelijk schoonmaakmiddel kan worden toegevoegd.
- Kunststofreiniger, cockpitspray (**NB: verandering van het glanseffect mogelijk**)
- Kalk wat zich heeft afgezet op het oppervlak van een vormstuk, kan worden verwijderd met verdunde zuren, bijv. azijnzuur. Een mechanische verwijdering moet wegens het risico van krassen worden voorkomen.



De volgende reinigings-/onderhoudsmiddelen mogen voor ABS/PMMA-oppervlakken niet worden gebruikt:

- Alcohol-/ethanolhoudende reinigingsmiddelen kunnen in hooggeconcentreerde vorm al heel snel spanningsscheuren veroorzaken. Al één enkele verkeerde behandeling kan onherstelbare schade aanrichten. Alcohol zit in alle alcoholische geneesmiddelen, gezichts- en haarlotions, aftershave, parfums en dergelijke.
- Verder mogen reinigingsmiddelen die schurende bestanddelen bevatten, niet worden gebruikt.
- Zo mogen de volgende huishoudelijke chemicaliën niet met het PMMA-oppervlak in aanraking komen: vlekkenwater, jodiumtinctuur, nagellak(-remover), aceton, spiritus.
- Voorkom tevens de inwerking van oxidatiemiddelen die worden gebruikt voor desinfectie, zoals ozon. Ook voor huishoudelijk gebruik geschikte wc-reinigers of vergelijkbare desinfectiemiddelen kunnen het materiaal aanzienlijk beschadigen.

Het directe contact met kunststoffen als PVC, zacht-PVC en dergelijke (bijv. stickers) moet absoluut worden voorkomen.

Door de oplosmiddelhoudende bestanddelen of hun contact met eerder beschreven kunststoffen is een overdracht van weekmakers en dus het bros worden van de onderdelen niet te voorkomen.



Gebruik voor de douchebak in de sanitaire ruimte geen badmatten of tapijten die ongeschikt zijn voor PS/PE-kunststof. Bepaalde stoffen in de tapijtrug kunnen leiden tot het bros worden van het materiaal en tot scheurvorming. Wij adviseren het gebruik van in het speciale assortiment accessoires verkrijgbare originele Fendt caravan matten voor wasruimten.

Voor het in de was zetten van gelakte oppervlakken geldt

- De lakoppervlakken zo nu en dan met was nabehandelen. Daarbij de gebruiksinstructies van de wasfabrikanten opvolgen.

Voor het uitwrijven van gelakte oppervlakken geldt

- In uitzonderingsgevallen verweerde lakoppervlakken met glansmiddel bijwerken. Wij adviseren oplosmiddelvrije polijstpasta voor nieuw lakwerk. Probeer eerst op een onopvallende plaats uit of het polijstmiddel geschikt is.



Poetswerkzaamheden alleen in uitzonderingsgevallen en niet te vaak uitvoeren, aangezien bij het poetsen de bovenste laklaag verwijderd wordt. Bij frequent poetsen treedt daarom slijtage op.

Voor glasvezelversterkte kunststofoppervlakken geldt

Om de gelcoatlaag op glasvezelversterkte kunststofdelen zo lang mogelijk intact te houden bevelen wij aan de oppervlakken regelmatig op te poetsen en aansluitend te voorzien van een beschermende waslaag. Afhankelijk van de duur en intensiteit van de zoninstraling moet men deze verzorgingsmaatregel uiterlijk eens in de drie jaar herhalen.

Bij beschadigingen geldt

- Beschadigingen onmiddellijk repareren om verdere schade door corrosie te vermijden. Schakel daarvoor uw Fendt-dealer in.

Gegalvaniseerd chassis

Zoutafzettingen brengen schade toe aan het gegalvaniseerde chassis en kunnen de zogeheten 'witte roest' veroorzaken. Maar deze uitslag wijst niet op een onvolkomenheid of defect van het apparaat. Het ziet er alleen niet erg fraai uit.

De meest voorkomende oorzaken van het ontstaan van witte roest zijn:

- strooimiddelen en strooizout (bijv. bij ritten tijdens de wintermaanden)
- condenswater, bijv. door afdekking van het voertuig met kunststof folies of dekzeilen)
- vocht (bijv. door het plaatsen van het voertuig in hoog gras, in plassen of modder)
- sneeuw (bijv. door langdurig staan in de sneeuw)
- onvoldoende ventilatie (bijv. door het afdekken van de onderkant van het chassis met panelen)

Om vorming van witte roest te voorkomen resp. om ontstane witte roest te verwijderen, adviseren wij de volgende handelwijzen:

- Spoel na ritten in de winter de gegalvaniseerde oppervlakken af met schoon water.
- Als er gegalvaniseerde onderdelen zijn aangetast door witte roest, behandel de betreffende plekken dan onmiddellijk met een zinkreiniger (bijv. Poligrat).

Bodemplaat

De bodemplaat van de caravan is voorzien van een speciale undercoating. Bij beschadiging moet deze undercoating direct worden hersteld.



Gebruik uitsluitend producten die door de fabrikant zijn toegestaan. Onze geautoriseerde zakenpartners en servicediensten adviseren u graag.

Ruiten van acrylglas

Ramen van acrylglas moeten in verband met hun kwetsbaarheid bijzonder zorgvuldig worden behandeld.

- Wrijf de acrylglazen ruiten nooit schoon met een droge doek, omdat stofdeeltjes het oppervlak kunnen beschadigen.
- Reinig de acrylglazen ruiten alleen met ruim warm water, een beetje afwasmiddel en een zachte doek.
- Gebruik in geen geval glasreiniger met chemische, schurende of alcoholhoudende toevoegingen. Dit zou kunnen leiden tot het voortijdig bros worden van de ruiten en vervolgens scheurvorming.
- Rijd niet in wasstraten.
- Spoel na de reiniging van het voertuig de acryl glazen ruiten nog eens met een ruime hoeveelheid schoon water.



Voor de reinigingsnabehandeling is een acrylglasreiniger met antistatische werking geschikt. Kleine krasjes kunnen worden behandeld met een glansmiddel voor acrylglas. De onderdelenhandel biedt deze middelen aan.

Neem a.u.b. goede nota van de onderhoudsinstructies in de apart bijgeleverde handleiding van het apparaat van de producent  Dometic.

Binnenreiniging

Voor stoelbekledingen, bankkussens en gordijnen geldt

- Stoelbekledingen met een zachte borstel of een stofzuiger reinigen.
- Sterk vervuilde zitkussens en gordijnen laten reinigen, niet zelf wassen!
- Zo nodig voorzichtig met het schuim van een fijnwasmiddel reinigen.
- Verwijder onder geen beding de bekledingsstoffen van de schuimstofkern.

Voor tapijtvloeren geldt

- Met stofzuiger of borstel reinigen.
- Indien noodzakelijk met tapijtschuim behandelen of shamponeren.

Voor de PVC-vloerbedekking geldt



Zand en stof op een PVC-vloerbedekking die regelmatig wordt betreden, kunnen het oppervlak beschadigen. Reinig de vloer bij gebruik dagelijks met een stofzuiger of bezem.

- Maak de vloerbedekking schoon met schoonmaakmiddelen die geschikt zijn voor PVC. Leg geen tapijt bovenop de natte PVC-vloerbedekking. Het tapijt en de PVC-vloerbedekking zouden dan aan elkaar kunnen plakken.
- Gebruik in geen geval chemische reinigingsmiddelen of staalwol, omdat hierdoor de PVC-vloerbedekking beschadigd raakt.

Voor meubeloppervlakken geldt

De meubelfronten van enkele modelseries bezitten acryloppervlakken met een excellent diepteglans-effect. Voor het behoud van de fraaie oppervlakken wordt een behoedzame behandeling en reiniging aanbevolen. Wij adviseren de meubeloppervlakken slechts vochtig te reinigen met een zachte doek en een mild schoonmaakmiddel.

Om de statische lading te verminderen kan desgewenst ook een antistatische, voor acryloppervlakken geschikte kunststofreiniger worden gebruikt. In dat geval is een voorafgaande reiniging met een schoonmaakmiddel niet nodig.



In geen geval mogen intensieve alcohol- of oplosmiddelhoudende reinigingsmiddelen worden gebruikt (dit is bij normale glasreinigers vaak het geval). Al één enkele verkeerde behandeling kan onherstelbare schade aan het oppervlak aanrichten. Gebruik geen schuurmiddelen of sponzen, omdat deze krassen kunnen maken op het oppervlak of ertoe kunnen leiden dat de folie een onnatuurlijke glans krijgt.

Onderhoudsinstructies voor spiegeloppervlakken

Om lang plezier te hebben van uw nieuwe spiegel, moet u enkele belangrijke aanwijzingen in acht nemen.

Vlekken die ontstaan door dagelijks gebruik (waterdruppels, tandpastaspetters etc.) kunnen het best alleen met een zachte doek of na het drogen van de handen met de handdoek worden schoongeveegd. Hardnekkige vlekken, bijvoorbeeld resten van cosmetica, kunnen met een licht vochtige microvezeldoek of zeem voorzichtig worden schoongewreven. Maak uw spiegel zo mogelijk zonder water en reinigingsmiddelen schoon, zodat er geen vocht en chemische middelen in de spiegelcoating kunnen binnendringen. Mocht de spiegelrand toch eens nat worden, droog deze dan snel af. Als uw spiegel na het douchen beslagen is, moeten de randen onmiddellijk worden afgedroogd om snelle corrosie van de rand te voorkomen. Nuttige aanwijzingen over het onderwerp ventileren vindt u ook in **hoofdstuk 11.2**.

Gebruik geen zure sanitair-, glas-, alles- of vensterreinigers. Ook deze versnellen de corrosie van uw spiegel.

Voor de toiletruimte geldt

- Met neutrale vloeibare zeep en niet schurende doek reinigen.
- Gebruik voor het schoonmaken van het toilet en de waterinstallatie alsook bij het ontkalken van de waterinstallatie geen azijnhoudend schoonmaakmiddel, omdat dit afdichtingen en delen van de installatie kan beschadigen.



Ook in de toiletruimte geen schuurmiddel gebruiken!

Gooi geen bijtende stoffen in de afvoeropeningen. Gooi geen kokend water in de afvoeropeningen. Bijtende stoffen of kokend water beschadigen afvoerpijpen en sifons.

Was-/spoelbak van RVS / INOX

- Reinig de was-/spoelbak met een mild reinigingsmiddel voor huishoudelijk gebruik of een speciaal onderhoudsmiddel voor edelstaal.
- Gebruik voor de reiniging geen bleekmiddelen, chloride- of zoutzuurhoudende producten, bakpoeder of zilverpoets.
- Gebruik geen schuurpoeder en/of huishoudsponzen met staalwol.
- Bij twijfel of een reinigingsproduct voor het oppervlak geschikt is, dient u het middel eerst uit te proberen op een onopvallende plek.
- Wrijf de oppervlakken na het reinigen met huishouddoekjes grondig droog om kalksporen en watervlekken te voorkomen.



Wastafel van sanitairacryl (accessoire / afhankelijk van model/serie)

Diverse caravanmodellen /-series zijn uitgerust met een wasbak van sanitairacryl

Volg de onderstaande verzorgings- en reinigingsinstructies van de producent op om zo lang mogelijk plezier te kunnen beleven aan dit exclusieve kenmerk.

- Spoel evt. grove en korrelige verontreinigingen (bijv. zand) van tevoren af met voldoende water.
- Reinig het oppervlak met een vochtige, schone spons en een beetje vetoplossend, niet terugvettend huishoudelijk schoonmaakmiddel / afwasmiddel, spoel met veel schoon water na wrijf hem ten slotte met een zachte doek (bijv. theedoek) droog.
- Gebruik geen schurende of krassende middelen.
- Eventueel aanwezige kalkaanslag kan worden verwijderd met een sponsje en schoonmaakazijn / voor acryl geschikte kalkreiniger. Gebruik kalkoplossende middelen uitsluitend in de juiste verdunning, laat ze slechts korte tijd inwerken en spoel ze aansluitend met veel water af!



Agressieve chemicaliën en onverdund toegepaste reinigingsmiddelconcentraten kunnen bij onoordeelkundig gebruik of inwerking het materiaal beschadigen.

Houd u ook aan de aanwijzingen van de desbetreffende reinigingsmiddelfabrikant.

Toebehoren

Voor het onderhoud geldt

- Kunststofdelen (b.v. bumpers, schermen) met max. 60°C warm water en milde huishoudreiniger reinigen.
- Zo nodig deurscharnieren en uitdraaisteunen invetten.
- Verswaterleidingen, schoonwatertank en afvalwatertank jaarlijks reinigen.



Geen schuurmiddel gebruiken, aangezien dit krassen op het oppervlak kan veroorzaken!



Na beëindiging van de onderhoudswerkzaamheden alle spuitbussen met reinigings- of onderhoudsmiddelen uit het voertuig verwijderen!

Bij temperaturen boven 50°C bestaat explosiegevaar!

11.4 Gebruik 's winters

Vorbereiding

Dankzij het integrale voertuigconcept (alusandwich-constructies met isolatieramen) is uw caravan wintervast.



Voor kamperen in de wintermaanden adviseren wij u uw caravan naar eigen behoefte te optimaliseren. Uw dealer is u daarbij graag behulpzaam.

Voor de voorbereiding geldt

- Caravan op lak- en roestschade controleren. Schade indien nodig repareren.
- Ervoor zorgen dat geen water in de kunstmatige vloerventilatie en in de verwarming kan binnendringen.
- De metaaldelen van de ondervloer met een beschermmiddel op wasbasis tegen roest beschermen.
- Gelakte buitenoppervlakken met een geschikt middel conserveren.

Winterklaar maken

In het algemeen geldt

- Stal de caravan alleen in een afgesloten ruimte als deze droog en goed geventileerd is. Anders kunt u de caravan beter in de buitenlucht laten staan.

Voor het interieur van de caravan geldt

- Leeg de koelkast en maak hem schoon. Laat de deur van de koelkast open staan.
- Laat deuren van bergruimten en kasten open staan i.v.m. de ventilatie.
- Kussens en matrassen zo neerzetten dat ze niet in contact kunnen komen met condenswater.
- Maak de caravan zonodig grondig droog door hem voor het stallen goed te verwarmen; zo voorkomt u schimmelvorming door condensvocht.
- Zet luchtontvochtigers in de caravan en droog of vervang het granulaat regelmatig.
- Koppel minstens eenmaal per maand de accu's los, demonteer ze zo mogelijk en controleer het oplaadniveau; laad de accu's zo nodig bij.
- Laat alle leidingen van het watersysteem volledig leeglopen.

Gebruik 's winters

Bij gebruik 's winters ontstaat door bewoning van de caravan bij lage temperaturen condens. Om een goede ruimteluchtkwaliteit te waarborgen en schade aan het voertuig door condenswater te voorkomen, is een goede ventilatie zeer belangrijk.

Voor de ventilatie geldt

- In de opwarmfase van de caravan de verwarming in de hoogste stand zetten en bovenkasten, gordijnen en rolgordijnen openen. Daardoor wordt een optimale be- en ontluchting bereikt.
- Uitsluitend met ingeschakelde luchtcirculatie verwarmen.
- Morgens alle kussens omhoog zetten, de bergruimten ventileren en vochtige plekken droogmaken.
- Schoorsteenverlengstuk van minimaal 10 cm lengte plaatsen.



Mocht zich desondanks ergens condens vormen, deze dan gewoon opnemen.

Vorstbeschermingsmaatregelen

Bij voldoende verwarming van de binnenruimte is dichtvriezen van de schoonwatertank, de waterleidingen en de warmwaterboiler niet te verwachten.

Schoon water pas na verwarming van het voertuig bijvullen. Wel adviseren wij bij lage buitentemperaturen een extra tankverwarming te gebruiken. Uw dealer toont u diverse mogelijkheden. (Niet bijgeleverd)

Voor de afvalwatertank geldt

- Bij lage temperaturen aan het afvalwater een antivriesmiddel of kookzout toevoegen.
- Afvalwater buiten de caravan opvangen.
- Afvoer van de afvalwatertank open houden.

Na beëindiging van het winter-seizoen

Voor het onderhoud geldt

- Was het chassis van de caravan grondig. Daardoor worden corrosiebevorderende ontdooimiddelen (zouten, loogresten) verwijderd.
- Maak de buitenkant schoon en behandel het plaatwerk met autowas.
- Vergeet niet eventueel het schoorsteenverlengstuk te demonteren.



De caravan uitsluitend op de speciaal daarvoor bestemde wasplaatsen wassen.

Reinigingsmiddelen zo zuinig mogelijk gebruiken. Agressieve middelen zoals b.v. velgreinigers belasten het milieu.

Voor het buitenwerk geldt

- Draai de steunen omlaag. De wielen en assen moeten hun draagende functie behouden.
- Uitdraaisteunen omlaagdraaien en vervolgens wielen en assen iets ontlasten.
- Gelakte buitenvlakken met geschikt middel conserveren.
- De metaaldelen van de onderkant van de caravan met een beschermmiddel op wasbasis tegen roest beschermen.
- De kunstmatige ventilatie open laten staan.
- De caravan om de drie tot vier weken grondig ventileren.

Voor tanks geldt

- Schoonwatertank met pomp, evt. aftapplug, legen en schoonmaken.
- Afvalwatertank legen en schoonmaken.
- WC-tank legen en schoonmaken.
- Laat de boiler volledig leeglopen. Schakel daartoe de 12V-stroomvoorziening m.b.v. de hoofdschakelaar op het bedieningspaneel uit en zet alle waterkranen open. Tevens adviseren wij de waterpomp los te koppelen van de drinkwaterinstallatie.
- Ervoor zorgen dat geen water in de kunstmatige vloerventilatie en in de verwarming kan binnendringen.



Lees tevens de aanwijzingen en bedieningsinstructies van de fabrikanten van de inbouwapparaten.

12.1 Milieu en reizen met de caravan

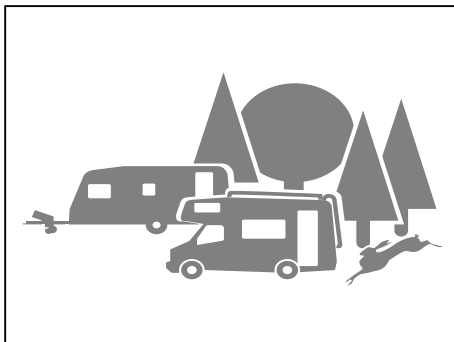

Milieuverantwoordelijk gebruik

Caravaners hebben vanzelfsprekend een bijzondere verantwoording voor het milieu. Daarom dient bij het gebruik van de caravan het milieu altijd te worden ontzien.

Voor een milieuverantwoordelijk gebruik geldt

- Rust en reinheid van de natuur niet verstoren of aantasten.
- Afvalwater, fecaliën (menselijke afvalstoffen) en afval op correcte wijze afvoeren.
- Vertoon voorbeeldig gedrag, zodat caravantoeristen niet generaliserend als milieuvuilers kunnen worden bestempeld.
- Als u voor langere tijd in een bepaalde plaats verblijft, ga dan bij voorkeur naar een parkeerterrein speciaal voor caravancombinaties. Informeer a.u.b. tijdig naar de plaatselijke parkeermogelijkheden.



Voor afvalwater geldt

- Afvalwater aan boord uitsluitend in ingebouwde afvalwater-tanks of desnoods in andere daarvoor geschikte tanks opslaan!
- Afvalwater nooit in de berm of putten lozen! Straatputten zijn dikwijls niet op zuiveringsinstallaties aangesloten.
- Afvalwatertank zo vaak mogelijk legen, ook wanneer deze niet helemaal vol is (hygiëne). Afvalwatertank bij voorkeur bij iedere lediging met schoon water uitspoelen.



Leeg uw afvalwatertank uitsluitend bij de daarvoor bestemde verwijderingspunten, maar nooit in de vrije natuur! Verwijderingspunten zijn in de regel te vinden bij snelwegrestaurants, campings of tankstations.

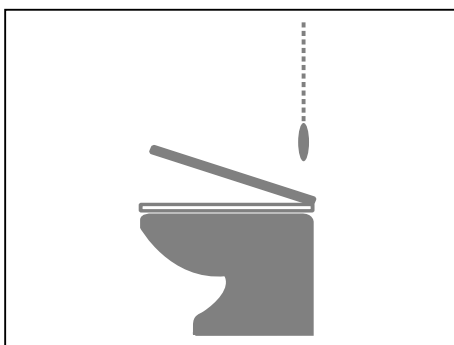

Voor fecaliën geldt

- Gebruik voor de fecaliëntank alleen toegestane ontsmettingsmiddelen.



Ontsmettingsvloeistof zeer zuinig doseren. Overdosering is geen garantie tegen eventuele geuroverlast!

Legen

- Fecaliëntank nooit te vol laten worden. Uiterlijk wanneer de vulstandindicatie brandt, de tank onmiddellijk legen.
- Laat fecaliën nooit in rioolputten weglopen! De riolering in dorpen en steden komt meestal niet uit op waterzuiveringsinstallaties.



Fecaliëntank alleen op de daarvoor bestemde verwijderingspunten legen, en nooit in de vrije natuur!



Voor alle afval geldt

- Afval scheiden en recycleerbare stoffen in de kringloop terugbrengen.
- Afvalbakken liefst in de daarvoor bestemde tonnen of containers ledigen. Zo worden onaangename geurvorming en problematische vuilnisophoping aan boord vermeden.

Voor parkeerterreinen geldt

- Rustplaatsen altijd in schone toestand achterlaten, ook wanneer het afval van anderen afkomstig is.
- Huisvuil mag niet in de afvalbakken worden gedeponeerd.
- Laat de motor van het trekkende voertuig niet onnodig draaien. Een koude motor produceert tijdens het stationair draaien bijzonder veel schadelijke stoffen. De bedrijfstemperatuur van de motor wordt het snelst bereikt tijdens het rijden.



Een behoedzame omgang met het milieu ontziet niet alleen de natuur, maar is ook in het belang van alle caravanners!



Verdere belangrijke aanwijzingen over milieu en afvalverwerking zijn ook te vinden in de bij de apparaten geleverde gebruiksaanwijzingen in de bij uw voertuig behorende documentatie.

De daarin aanbevolen manieren van afvalverwerking moeten worden opgevolgd.

Bij het verwijderen van de caravan c.q. diens aanbouwelementen of ingebouwde onderdelen dient rekening te worden gehouden met de desbetreffende wettelijke en officiële voorschriften op de plaats van verwijdering en met de aldaar beschikbaar gestelde manieren van afvalverwerking.

13.1 Bandenspanningtabel

Bandenmaat	Speciale kenmerken	Luchtdruk in bar
175/70 R 14		3,0
185/65 R 14		3,0
195/65 R 14		3,0
195/65 R 15		3,0
205/60 R 15		3,0
195/65 R 15 LI 95	reinforced oder extraload	3,2
205/60 R 15 LI 95	reinforced oder extraload	3,2
205/65 R 15 LI 99	reinforced oder extraload	3,2
185 R 14 C		3,8
195 R 14 C		3,8
195/70 R 15 C		4,3
205 R 14 C		4,5
205/65 R 15 C		3,8
205/70 R 15 C		4,3
215/70 R 15 C		4,5
215/75 R 14 C		4,5



Controleer a.u.b. regelmatig de bandenspanning, uiterlijk vóór elke caravan-‘beweging’. Een te lage bandenspanning is de meest voorkomende oorzaak van beschadigde banden.

Als instructies worden genegeerd zijn wij niet aansprakelijk!

Maximumsnelheid 100 km/h.

Neem de snelheidsvoorschriften van het desbetreffende land in acht!

De aangegeven bandenspanning mag in geen geval worden overschreden, ook niet als op de zijkant van de band een hogere waarde staat aangegeven.



Als vuistregel kan worden aangehouden, dat een volledig gevulde band elke twee maanden 0,1 bar druk verliest. Om schade of een klapband te voorkomen moet de bandenspanning regelmatig worden gecontroleerd.

13.2 Technische gegevens**APERIO**

	Totale lengte cm	Opbouw- lengte cm	Nuttige inbouw- lengte cm	Totale breedte cm	Totale hoogte cm	Stahoogte cm	Technische maximum massa* kg	Vloer- /Dak- / wanddikte mm	Banden**
465 SFB	703	589	507	232	266	198	1500	47 / 39 / 31	205/65 R 15
465 TG	703	589	507	232	266	198	1500	47 / 39 / 31	205/65 R 15
495 SFB	722	607	526	232	266	198	1600/1700	47 / 39 / 31	195/70 R 15 C
495 SG	722	607	526	232	266	198	1600/1700	47 / 39 / 31	195/70 R 15 C
495 SKM	722	607	526	232	266	198	1600/1700	47 / 39 / 31	195/70 R 15 C
515 SG	751	637	556	232	266	198	1600/1700	47 / 39 / 31	195/70 R 15 C
560 SKM	772	657	576	250	266	198	1700	47 / 39 / 31	195/70 R 15 C

BIANCO SELECTION

	Totale lengte cm	Opbouw- lengte cm	Nuttige inbouw- lengte cm	Totale breedte cm	Totale hoogte cm	Stahoogte cm	Technische maximum massa* kg	Vloer- /Dak- / wanddikte mm	Banden**
465 SFB	703	589	507	232	266	198	1500	47 / 39 / 31	205/65 R 15
465 TG	703	589	507	232	266	198	1500	47 / 39 / 31	205/65 R 15
515 SG	751	637	556	232	266	198	1600/1700	47 / 39 / 31	195/70 R 15 C
515 SKM	751	637	556	232	266	198	1600/1700	47 / 39 / 31	195/70 R 15 C
550 SKM	772	657	576	232	266	198	1700	47 / 39 / 31	195/70 R 15 C

BIANCO ACTIV

	Totale lengte cm	Opbouw- lengte cm	Nuttige inbouw- lengte cm	Totale breedte cm	Totale hoogte cm	Stahoogte cm	Technische maximum massa* kg	Vloer- /Dak- / wanddikte mm	Banden**
390 FHS	603	488	407	232	266	198	1500	47 / 39 / 31	205/65 R 15
445 SFB	677	562	481	232	266	198	1500	47 / 39 / 31	205/65 R 15
465 SFH	703	589	507	232	266	198	1600/1700	47 / 39 / 31	195/75 R 15 C
465 SGE	703	589	507	232	266	198	1600/1700	47 / 39 / 31	195/70 R 15 C
515 SGD	751	637	556	232	266	198	1700	47 / 39 / 31	195/70 R 15 C
515 SGE	751	637	556	232	266	198	1700	47 / 39 / 31	195/70 R 15 C
515 SKF	751	637	556	232	266	198	1700	47 / 39 / 31	195/70 R 15 C
550 KMG	772	657	576	232	266	198	1700	47 / 39 / 31	195/70 R 15 C
550 SD	772	657	576	232	266	198	1700	47 / 39 / 31	195/70 R 15 C
560 SKM	772	657	576	250	266	198	1700	47 / 39 / 31	195/70 R 15 C
720 SKDW	923	809	727	250	265	198	2200	47 / 39 / 31	195 / 65 R 15

13. Technische gegevens

TENDENZA

	Totale lengte cm	Opbouw- lengte cm	Nuttige inbouw- lengte cm	Totale breedte cm	Totale hoogte cm	Stahoogte cm	Technische maximum massa* kg	Vloer- /Dak- / wanddikte mm	Banden**
465 SFB	703	589	507	232	266	198	1500	47 / 39 / 31	205/65 R 15
515 SG	751	637	556	232	266	198	1700	47 / 39 / 31	195/70 R 15 C
550 SG	772	657	576	232	266	198	1700	47 / 39 / 31	195/70 R 15 C
560 SFDW	772	657	576	250	266	198	1800	47 / 39 / 31	205/70 R 15 C
560 SG	772	657	576	250	266	198	1800	47 / 39 / 31	205/70 R 15 C
650 SFD	855	741	659	250	265	198	2000	47 / 39 / 31	185/65 R 14
650 SFDW	855	741	659	250	265	198	2200	47 / 39 / 31	195/65 R 15

DIAMANT

	Totale lengte cm	Opbouw- lengte cm	Nuttige inbouw- lengte cm	Totale breedte cm	Totale hoogte cm	Stahoogte cm	Technische maximum massa* kg	Vloer- /Dak- / wanddikte mm	Banden**
560 DW	771	656	563	250	266	198	1900/2000	47 / 39 / 31	215/70 R 15 C
560 SGW	771	656	563	250	266	198	1900/2000	47 / 39 / 31	215/70 R 15 C
650 GDW	860	746	654	250	265	198	2200	47 / 39 / 31	195/65 R 15

Verklaring van de symbolen

De massa voor caravans wordt berekend op basis van EU-verordening nr. 1230/2012.

* bij gewichtsverhoging resp. -verlaging

** de genoemde banden komen overeen met de standaard banden. Om organisatorische en logistieke redenen kan uw voertuig evenwel ook met andere banden zijn uitgerust. De toegelaten wiel-/bandcombinaties kunt u vinden in kentekenbewijs deel 2, resp. in de EU-conformiteitsverklaring (conformiteitscertificaat).



Verdere technische gegevens en informatie over maten en afmetingen voor uw Fendt-caravan kunt u vinden in het EG-conformiteitscertificaat Certificate of Conformity (COC) resp. het kentekenbewijs of de productspecificaties.

13.3 Omloopmaten voortent

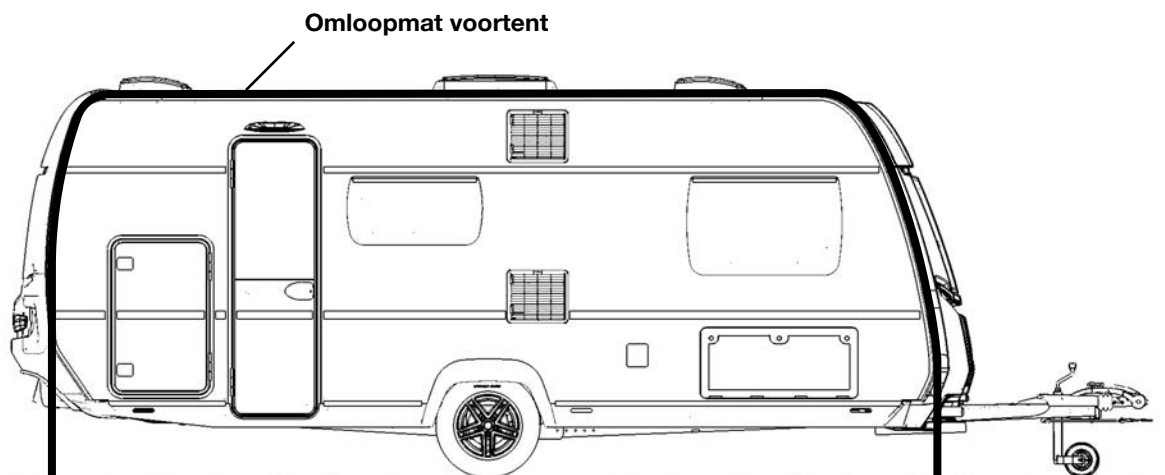

Dit maatschema geldt voor elk type carrosserie. Het voertuig moet waterpas staan.

Hoogte voortentlijst:
éénasser ca. 2,49 - 2,54 m
tandemas ca. 2,49 - 2,55 m

De voortentlijst is bedoeld voor standaard voortentboordsels met diameter van 7 tot 8 mm.
Lengtetolerantie: +/- 0,5%

APERO

		1.500 kg	1.600 kg	1.700 kg	1.800 kg	1.900 kg	2.000 kg	2.200 kg	2.400 kg	2.500 kg
465 SFB/TG	cm	962	969	969	966	-	-	-	-	-
495 SFB/SKM/SG	cm	-	982	982	985	987	987	-	-	-
515 SG	cm	-	1017	1017	1015	1019	1019	-	-	-
560 SKM	cm	-	-	1029	1034	1039	1039	-	-	-

BIANCO SELECTION

		1.500 kg	1.600 kg	1.700 kg	1.800 kg	1.900 kg	2.000 kg	2.200 kg	2.400 kg	2.500 kg
465 SFB/TG	cm	962	969	969	966	-	-	-	-	-
515 SG/SKM	cm	-	1017	1017	1015	1019	1019	-	-	-
550 SKM	cm	-	1030	1030	1030	1039	1039	-	-	-

BIANCO ACTIV

		1.500 kg	1.600 kg	1.700 kg	1.800 kg	1.900 kg	2.000 kg	2.200 kg	2.400 kg	2.500 kg
390 FHS	cm	864	866	866	-	-	-	-	-	-
445 SFB	cm	934	940	940	-	-	-	-	-	-
465 SFH /SGE	cm	-	969	969	966	-	-	-	-	-
515 SGD/SGE/SKF	cm	-	-	1017	1015	1019	1019	-	-	-
550 KMG/SD	cm	-	-	1030	1030	1039	1039	-	-	-
560 SKM	cm	-	-	1029	1034	1039	1039	-	-	-
720 SKDW	cm	-	-	-	-	-	-	1200	1196	1196

13. Technische gegevens

TENDENZA

		1.500 kg	1.600 kg	1.700 kg	1.800 kg	1.900 kg	2.000 kg	2.200 kg	2.400 kg	2.500 kg
465 SFB	cm	962	969	969	966	-	-	-	-	-
515 SG	cm	-	-	1017	1015	1019	1019	-	-	-
550 SG	cm	-	-	1030	1030	1039	1039	-	-	-
560 SG/SFDW	cm	-	-	-	1034	1039	1039	-	-	-
650 SFD	cm	-	-	-	-	-	1119	1126	1126	1126
650 SFDW	cm	-	-	-	-	-	-	1126	1126	1126

DIAMANT

		1.500 kg	1.600 kg	1.700 kg	1.800 kg	1.900 kg	2.000 kg	2.200 kg	2.400 kg	2.500 kg
560 DW/SGW	cm	-	-	-	-	1027	1027	-	-	-
650 GDW	cm	-	-	-	-	-	-	1116	1116	1116

13.4 Basisuitrusting

Bij drinkwatertank 25 l

Onderdeel	Gewicht (kg)	Aantal	Totaalgewicht (kg)
Aluminium gasfles, leeg	6	1	6
Gasvulling	11	1	11
Warmwaterverwarming (Truma-Therme **)	5	1	5
Drinkwatertank met aanbevolen vulhoeveelheid tijdens de rit	10	1	10
Drinkwater voor toilet, C500*	16	1	16
			48

Bij drinkwatertank 45 l

Onderdeel	Gewicht (kg)	Aantal	Totaalgewicht (kg)
Aluminium gasfles, leeg	6	1	6
Füllung Gas	11	1	11
Warmwaterverwarming (Truma-Therme **/***)	5	1	5
Drinkwatertank met aanbevolen vulhoeveelheid tijdens de rit	10	1	10
Drinkwater voor toilet, C500*	16	1	16
			48

*Alternatief voor toilet : drinkwater voor toilet, C262	8	1	8
--	---	---	---

** Alternatief voor warmwaterbereiding: Truma-verwarming Combi C4 / C6E	10	1	10
--	----	---	----

*** Alternatief voor warmwaterbereiding: ALDE-warmwaterverwarming C 3030	10	1	10
---	----	---	----



Bij inbouw van speciaal toebehoren kan de massaberekening voor de basisuitvoering veranderen. Uw Fendt caravandealer adviseert u graag over alle details.

13. Technische gegevens

13.5 Verlichting (APERIO, BIANCO, TENDENZA)

12V-voertuigverlichting			
Positie	Beschrijving	Volt	Watt
1	Remlicht boven	12	LED
2	Markeringslichten achter	12	LED
3	Parkeer-/dimlicht links	12	LED
4	Parkeer-/dimlicht rechts	12	LED
5	Richtingaanwijzer links	12	LED
6	Richtingaanwijzer rechts	12	LED
7	Achteruitrijlicht links	12	LED
8	Achteruitrijlicht rechts	12	LED
9	Remlicht links	12	LED
10	Remlicht rechts	12	LED
11	Mistachterlicht	12	LED
12	Nummerplaatverlichting	12	5 / LED*
13	Markeringslichten voorzijde	12	LED
14	Begrenzingslichten voorzijde	12	LED
15	Zijmarkeringslichten	12	LED

* (modelafhankelijk / landenvariant)



Verlichting (DIAMANT)

12V-voertuigverlichting			
Positie	Beschrijving	Volt	Watt
1	Remlicht boven	12	LED
2	Markeringslichten achter	12	LED
3	Parkeer-/dimlicht links	12	LED
4	Parkeer-/dimlicht rechts	12	LED
5	Richtingaanwijzer links	12	LED
6	Richtingaanwijzer rechts	12	LED
7	Achteruitrijlicht links	12	LED
8	Achteruitrijlicht rechts	12	LED
9	Remlicht links	12	LED
10	Remlicht rechts	12	LED
11	Mistachterlicht	12	LED
12	Nummerplaatverlichting	12	5 / LED*
13	Markeringslichten voorzijde	12	LED
14	Begrenzingslichten voorzijde	12	LED
15	Zijmarkeringslichten	12	LED

* (modelafhankelijk / landenvariant)

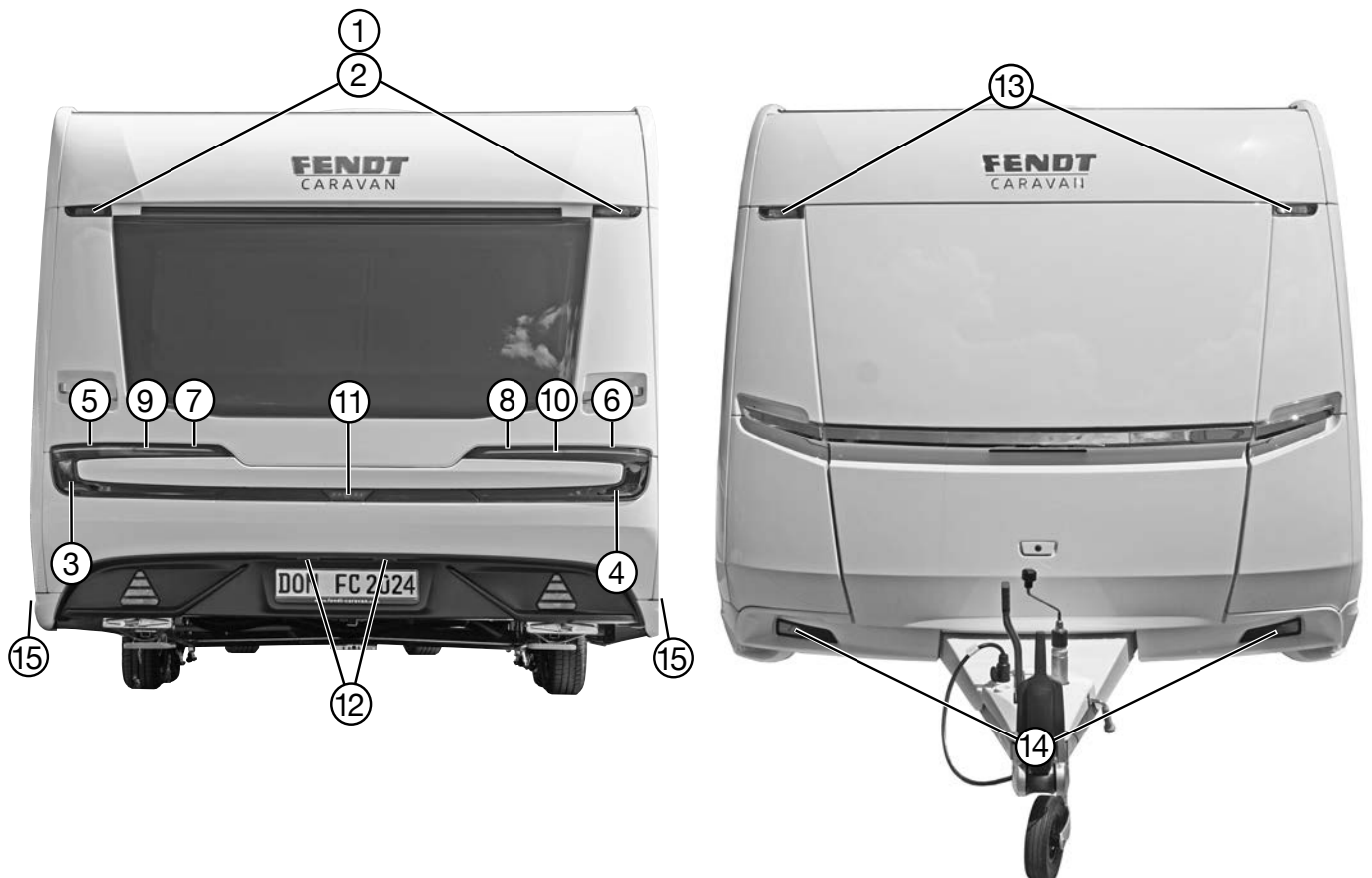

Lampje achterlicht vervangen

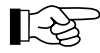

Bij volledig led-licht kunnen geen afzonderlijke verlichtingsproducten worden verwisseld.

A

Accessoires 94
Achteruitrijden 9
Afsluitkranen
 installatieplaats 85
Apparaten omschakelen 10

B

Banden 19
Bandenspanning 19, 108
Basisuitrusting 18, 113
Bedieningspaneel 45
Bedombouw 33
Belading 6
Beluchting en ontluchting 24, 96
Bodemplaat 100
Brandbestrijding 3

D

Dakreling 32
Definitie van de massa 17
Definitie van de massa 17
Deuren
 openen en sluiten 33
Draaisteunen 15
Drinkwatertank 79
Drukslot 33

E

Elektrische vloertemperatuurregeling 74
Extra uitrusting 18

F

Fendt Caravan Connect 53
Fietsendrager 31

G

Gas 83
Gasflessenkast 84
Gasinstallatie
 keuring 83
Gastoestel 93
Gasvoorziening 84
Gebruik tijdens de winter 104
Geschiktheid voor snelheden tot 100 km/u 16
Gevarendriehoek 3

H

Handrem 13
Heteluchtverwarming 86

K

Keuring van de gasinstallatie 83
Keuze staanplaats 9
Klep gasflessenkast 30

Kleppen/luiken
 openen en sluiten 33
Koelkast 24, 91

L

Laadvermogen 6, 17
Leeftijd banden 20
Luchtcirculatiesysteem 87

M

Milieubescherming 106
Montage zonneluifel 32

N

Nooduitrusting 3

O

Onderhoud 11, 91, 95
Onderhoud 97
Ontstekingsautomaat 86
 batterijen vervangen 87
Oplooprem 8
Oven 93

P

Periodieke keuring 16
Profieldiepte 20

R

Ramen 40
 onderhoud 99
Rangeren 9
Regelaar 83
Remmen 8, 13
Rijden 8
Rijden door bochten 8
Rijgeluiden 12

S

Schakelschema voertuigverlichting 71
Serviceklep 29
Smeren 11, 95
Smeren 11, 95
Stapelbedden 38
Steunlast 7
Stroomvoorziening 41
 veiligheidsaanwijzingen 41

T

Technisch toelaatbaar totaalgewicht 17
Technische gegevens
 bandenspanning 108
Toegangsdeur 25
Toiletluik 30
Truma warmwaterboiler 79

V

Veilige plaatsing van het voertuig 10
Veiligheidskoppeling 12
Veiligheidsvest 3
Velgen 20
Ventielen, kleppen 85
Ventilatie-roosters 24
Ventileren 96
Verbanddoos 3
Verlichting 57, 114
Verwarming 25, 59, 86
Voertuigregistratie 16
Voertuig sleutel 3
Voortentlijst 31
Vuilwatertank 78

W

Warmwaterverwarming 88
Warmwatervoorziening 79
Waterinstallatie 10
Watervoorziening 78
Wiel verwisselen 22

Fendt-Caravan GmbH
Postfach 11 35
86689 Mertingen
Deutschland

Telefon: +49 (0)9078.9688-0
Telefax: +49 (0)9078.9688-406

www.fendt-caravan.com